

# Inspiron 14

## 3000 Series

# Manual de servicio

Modelo de equipo: Inspiron 14-3458  
Modelo reglamentario: P60G  
Tipo reglamentario: P60G001



# Notas, precauciones y avisos

---

-  **NOTA:** Una NOTA proporciona información importante que le ayuda a utilizar mejor su equipo.
  -  **PRECAUCIÓN:** Una PRECAUCIÓN indica la posibilidad de daños en el hardware o la pérdida de datos, y le explica cómo evitar el problema.
  -  **AVISO:** Un mensaje de AVISO indica el riesgo de daños materiales, lesiones corporales o incluso la muerte.
- 

**Copyright © 2015 Dell Inc. Todos los derechos reservados.** Este producto está protegido por leyes internacionales y de los Estados Unidos sobre los derechos de autor y la protección intelectual. Dell™ y el logotipo de Dell son marcas comerciales de Dell Inc. en los Estados Unidos y en otras jurisdicciones. El resto de marcas y nombres que se mencionan en este documento, puede ser marcas comerciales de las compañías respectivas.

2015 - 01

Rev. A00

# Tabla de contenido

<b>Antes de trabajar en el interior de su equipo.....</b>	<b>10</b>
Antes de empezar .....	10
Instrucciones de seguridad.....	10
Herramientas recomendadas.....	11
<b>Después de trabajar en el interior del equipo.....</b>	<b>13</b>
<b>Extracción de la batería.....</b>	<b>14</b>
Procedimiento.....	14
<b>Colocación de la batería.....</b>	<b>15</b>
Procedimiento.....	15
<b>Extracción de la cubierta de la base.....</b>	<b>16</b>
Requisitos previos.....	16
Procedimiento.....	16
<b>Colocación de la cubierta de la base.....</b>	<b>18</b>
Procedimiento.....	18
Requisitos posteriores.....	18
<b>Extracción de la unidad de disco duro.....</b>	<b>19</b>
Requisitos previos.....	19
Procedimiento.....	19
<b>Colocación de la unidad de disco duro.....</b>	<b>22</b>
Procedimiento.....	22
Requisitos posteriores.....	22

<b>Extracción de los módulos de memoria.....</b>	<b>23</b>
Requisitos previos.....	23
Procedimiento.....	23
<b>Colocación de los módulos de memoria.....</b>	<b>25</b>
Procedimiento.....	25
Requisitos posteriores.....	26
<b>Extracción de la tarjeta inalámbrica.....</b>	<b>27</b>
Requisitos previos.....	27
Procedimiento.....	27
<b>Colocación de la tarjeta inalámbrica.....</b>	<b>29</b>
Procedimiento.....	29
Requisitos posteriores.....	29
<b>Extracción del teclado.....</b>	<b>30</b>
Requisitos previos.....	30
Procedimiento.....	30
<b>Colocación del teclado.....</b>	<b>33</b>
Procedimiento.....	33
Requisitos posteriores.....	33
<b>Extracción del reposamanos.....</b>	<b>34</b>
Requisitos previos.....	34
Procedimiento.....	34
<b>Colocación del reposamanos.....</b>	<b>39</b>
Procedimiento.....	39
Requisitos posteriores.....	39

<b>Extracción de la superficie táctil.....</b>	<b>41</b>
Requisitos previos.....	41
Procedimiento.....	41
<b>Colocación de la superficie táctil.....</b>	<b>44</b>
Procedimiento.....	44
Requisitos posteriores.....	44
<b>Extracción de la placa del botón de encendido.....</b>	<b>45</b>
Requisitos previos.....	45
Procedimiento.....	45
<b>Colocación de la placa del botón de encendido.....</b>	<b>47</b>
Procedimientos.....	47
Requisitos posteriores.....	47
<b>Extracción de los altavoces.....</b>	<b>48</b>
Requisitos previos.....	48
Procedimiento.....	48
<b>Colocación de los altavoces.....</b>	<b>50</b>
Procedimiento.....	50
Requisitos posteriores.....	50
<b>Extracción de la placa de E/S.....</b>	<b>51</b>
Requisitos previos.....	51
Procedimiento.....	51
<b>Colocación de la placa de E/S.....</b>	<b>53</b>
Procedimiento.....	53
Requisitos posteriores.....	53

<b>Extracción de la placa base.....</b>	<b>54</b>
Requisitos previos.....	54
Procedimiento.....	54
<b>Colocación de la placa base.....</b>	<b>57</b>
Procedimiento.....	57
Requisitos posteriores.....	58
<b>Extracción de la batería de tipo botón.....</b>	<b>59</b>
Requisitos previos.....	59
Procedimiento.....	59
<b>Colocación de la batería de tipo botón.....</b>	<b>61</b>
Procedimiento.....	61
Requisitos posteriores.....	61
<b>Extracción del ensamblaje de refrigeración térmica.....</b>	<b>62</b>
Requisitos previos.....	62
Procedimiento.....	62
<b>Colocación del ensamblaje de refrigeración térmica.....</b>	<b>64</b>
Procedimiento.....	64
Requisitos posteriores.....	64
<b>Extracción del ventilador.....</b>	<b>65</b>
Requisitos previos.....	65
Procedimiento.....	65
<b>Colocación del ventilador.....</b>	<b>67</b>
Procedimiento.....	67
Requisitos posteriores.....	67

<b>Extracción del ensamblaje de la pantalla.....</b>	<b>68</b>
Requisitos previos.....	68
Procedimiento.....	68
<b>Colocación del ensamblaje de la pantalla.....</b>	<b>73</b>
Procedimiento.....	73
Requisitos posteriores.....	73
<b>Extracción del embellecedor de la pantalla.....</b>	<b>75</b>
Requisitos previos.....	75
Procedimiento.....	75
<b>Colocación del embellecedor de la pantalla.....</b>	<b>77</b>
Procedimiento.....	77
Requisitos posteriores.....	77
<b>Extracción del panel de la pantalla.....</b>	<b>78</b>
Requisitos previos.....	78
Procedimiento.....	78
<b>Colocación del panel de la pantalla.....</b>	<b>81</b>
Procedimiento.....	81
Requisitos posteriores.....	81
<b>Extracción de las bisagras de la pantalla.....</b>	<b>83</b>
Requisitos previos.....	83
Procedimiento.....	83
<b>Colocación de las bisagras de la pantalla.....</b>	<b>85</b>
Procedimiento.....	85
Requisitos posteriores.....	85

<b>Extracción de la cubierta posterior de la pantalla.....</b>	<b>86</b>
Requisitos previos.....	86
Procedimiento.....	86
<b>Colocación de la cubierta posterior de la pantalla.....</b>	<b>88</b>
Procedimiento.....	88
Requisitos posteriores.....	88
<b>Extracción de la cámara.....</b>	<b>89</b>
Requisitos previos.....	89
Procedimiento.....	89
<b>Colocación de la cámara.....</b>	<b>91</b>
Procedimiento.....	91
Requisitos posteriores.....	91
<b>Extracción del puerto del adaptador de alimentación.....</b>	<b>92</b>
Requisitos previos.....	92
Procedimiento.....	92
<b>Colocación del puerto del adaptador de alimentación.....</b>	<b>94</b>
Procedimiento.....	94
Requisitos posteriores.....	94
<b>Extracción de la base del equipo.....</b>	<b>95</b>
Requisitos previos.....	95
Procedimiento.....	95
<b>Colocación de la base del equipo.....</b>	<b>97</b>
Procedimiento.....	97
Requisitos posteriores.....	97
<b>Actualización del BIOS.....</b>	<b>98</b>



<b>Obtención de ayuda y contacto con Dell.....</b>	<b>99</b>
Recursos de autoayuda.....	99
Cómo ponerse en contacto con Dell.....	100



# Antes de trabajar en el interior de su equipo

---

 **PRECAUCIÓN:** Para evitar dañar los componentes y las tarjetas, manipúlelos por sus bordes y no toque las patas ni los contactos.

 **NOTA:** Las imágenes en este documento pueden ser diferentes de la computadora en función de la configuración que haya solicitado.









## Antes de empezar

- 1 Guarde y cierre todos los archivos abiertos y salga de todas las aplicaciones abiertas.
  - 2 Apague el equipo.
    - Windows 8.1: en la pantalla de **Inicio**, haga clic o puntee sobre el icono de encendido  → **Apagar**.
    - Windows 7: haga clic o puntee en **Inicio** → **Apagar**.
-  **NOTA:** Si utiliza otro sistema operativo, consulte la documentación de su sistema operativo para conocer las instrucciones de apagado.
- 3 Desconecte su equipo y todos los dispositivos conectados de las tomas de alimentación eléctrica.
  - 4 Desconecte del equipo todos los cables (cables de teléfono, cables de red, etc.).
  - 5 Desconecte del equipo todos los dispositivos y los dispositivos periféricos (teclados, ratón, monitores, etc.):
  - 6 Extraiga cualquier tarjeta de medios y disco óptico del ordenador, si corresponde.

## Instrucciones de seguridad

Utilice las siguientes directrices de seguridad para proteger su equipo de posibles daños y para garantizar su seguridad personal.

 **AVISO:** Antes de trabajar dentro del equipo, lea la información de seguridad que se envía. Para obtener información adicional sobre prácticas recomendadas, visite la página principal de la Regulación de cumplimiento en [dell.com/regulatory\\_compliance](http://dell.com/regulatory_compliance).

-  **AVISO:** Desconecte todas las fuentes de energía antes de abrir la cubierta o los paneles del equipo. Una vez que termine de trabajar en el interior del equipo, vuelva a colocar todas las cubiertas, paneles y tornillos antes de conectarlo a la fuente de alimentación.
-  **PRECAUCIÓN:** Para evitar dañar el equipo, asegúrese de que la superficie de trabajo sea plana y esté limpia.
-  **PRECAUCIÓN:** Para evitar dañar los componentes y las tarjetas, manipúlelos por sus bordes y no toque las patas ni los contactos.
-  **PRECAUCIÓN:** Solo debe realizar la solución de problemas y las reparaciones según lo autorizado o señalado por el equipo de asistencia técnica de Dell. Los daños causados por reparaciones no autorizadas por Dell no están cubiertos por la garantía. Consulte las instrucciones de seguridad que se envían con el producto o disponibles en [dell.com/regulatory\\_compliance](http://dell.com/regulatory_compliance).
-  **PRECAUCIÓN:** Antes de tocar los componentes del interior del equipo, descargue la electricidad estática de su cuerpo; para ello, toque una superficie metálica sin pintar, como el metal de la parte posterior del equipo. Mientras trabaja, toque periódicamente una superficie metálica sin pintar para disipar la electricidad estática y evitar que los componentes internos resulten dañados.
-  **PRECAUCIÓN:** Cuando desconecte un cable, tire de su conector o de su lengüeta de tiro, no tire directamente del cable. Algunos cables tienen conectores con lengüetas de bloqueo o tornillos de apriete manual que debe desenganchar antes de desconectar el cable. Al desconectar los cables, manténgalos alineados para evitar que sus patas se doblen. Al conectar los cables, asegúrese de que los puertos y conectores estén orientados y alineados correctamente.
-  **PRECAUCIÓN:** Para desenchufar un cable de red, desconéctelo primero del equipo y, a continuación, del dispositivo de red.
-  **PRECAUCIÓN:** Presione y expulse las tarjetas que pueda haber instaladas en el lector de tarjetas multimedia.

## Herramientas recomendadas

Los procedimientos de este documento podrían requerir el uso de las siguientes herramientas:

- Destornillador Philips
- Punta trazadora de plástico

# Después de trabajar en el interior del equipo

---

 **PRECAUCIÓN:** Dejar tornillos sueltos o flojos en el interior de su equipo puede dañar gravemente su equipo.

- 1 Coloque todos los tornillos y asegúrese de que ninguno quede suelto en el interior de equipo.
- 2 Conecte cualquier dispositivo externo, los periféricos y los cables que haya quitado antes de trabajar en el equipo.
- 3 Vuelva a colocar las tarjetas multimedia, discos y cualquier otra pieza que haya extraído antes de trabajar en el equipo.
- 4 Conecte el equipo y todos los dispositivos conectados a la toma eléctrica.
- 5 Encienda el equipo.

# Extracción de la batería

**⚠ AVISO:** Antes de trabajar en el interior de su equipo, lea la información de seguridad que se entrega con el equipo y siga los pasos descritos en [Antes de trabajar en el interior del equipo](#). Después de trabajar en el interior de su equipo, siga las instrucciones en [Después de trabajar en el interior del equipo](#). Para obtener más información sobre prácticas recomendadas de seguridad, visite la página de inicio sobre el cumplimiento de normativas en [dell.com/regulatory\\_compliance](http://dell.com/regulatory_compliance).

## Procedimiento

- 1 Cierre la pantalla y coloque el equipo boca abajo.
- 2 Deslice el pasador de liberación de la batería hasta la posición de desbloqueo.
- 3 Levante la batería en ángulo y extráigala del compartimento de la batería.

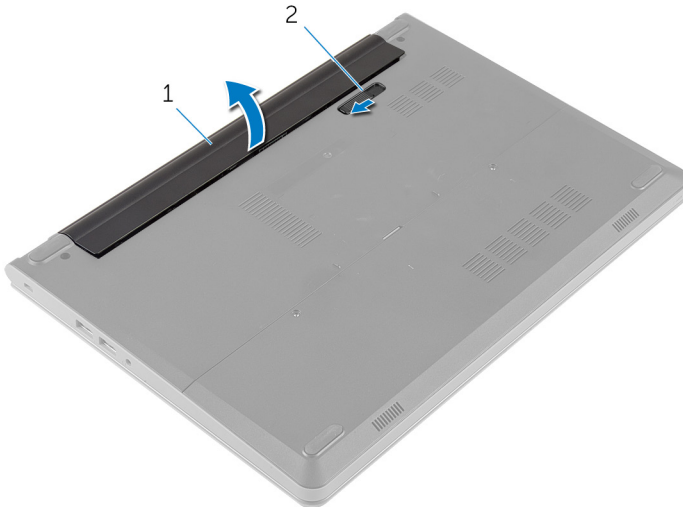

1 la batería

2 Pasador de liberación de la batería

- 4 Coloque el equipo boca arriba y abra la pantalla.
- 5 Mantenga presionado el botón de alimentación durante unos 5 segundos para conectar a tierra la placa base.

# Colocación de la batería

---



**AVISO:** Antes de trabajar en el interior de su equipo, lea la información de seguridad que se entrega con el equipo y siga los pasos descritos en [Antes de trabajar en el interior del equipo](#). Después de trabajar en el interior de su equipo, siga las instrucciones en [Después de trabajar en el interior del equipo](#). Para obtener más información sobre prácticas recomendadas de seguridad, visite la página de inicio sobre el cumplimiento de normativas en [dell.com/regulatory\\_compliance](http://dell.com/regulatory_compliance).

## Procedimiento

- 1 Cierre la pantalla y coloque el equipo boca abajo.
- 2 Coloque la batería en el compartimento de la batería y empuje hasta que la batería encaje en su lugar.



**NOTA:** Asegúrese de que el pestillo de liberación de la batería está protegido.

# Extracción de la cubierta de la base

---



**AVISO:** Antes de trabajar en el interior de su equipo, lea la información de seguridad que se entrega con el equipo y siga los pasos descritos en [Antes de trabajar en el interior del equipo](#). Después de trabajar en el interior de su equipo, siga las instrucciones en [Después de trabajar en el interior del equipo](#). Para obtener más información sobre prácticas recomendadas de seguridad, visite la página de inicio sobre el cumplimiento de normativas en [dell.com/regulatory\\_compliance](http://dell.com/regulatory_compliance).

## Requisitos previos

Extraiga la [batería](#).

## Procedimiento

- 1 Quite los tornillos que fijan la cubierta de la base a la base del equipo.



- 2 Con la punta de los dedos, haga palanca en la cubierta de la base y extraígalas de la base del equipo.

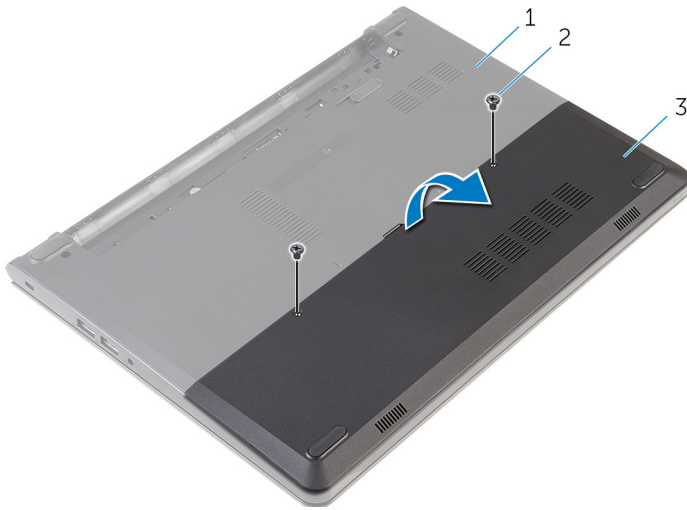

- 1 Base del equipo  
3 la cubierta de la base

- 2 Tornillos (2)

# Colocación de la cubierta de la base

---



**AVISO:** Antes de trabajar en el interior de su equipo, lea la información de seguridad que se entrega con el equipo y siga los pasos descritos en [Antes de trabajar en el interior del equipo](#). Después de trabajar en el interior de su equipo, siga las instrucciones en [Después de trabajar en el interior del equipo](#). Para obtener más información sobre prácticas recomendadas de seguridad, visite la página de inicio sobre el cumplimiento de normativas en [dell.com/regulatory\\_compliance](http://dell.com/regulatory_compliance).

## Procedimiento



- 1 Deslice las lengüetas de la cubierta de la base en las ranuras de la base del equipo y encaje la cubierta de la base en su sitio.
- 2 Coloque los tornillos que fijan la cubierta de la base a la base del equipo.

## Requisitos posteriores

Coloque la [batería](#).

# Extracción de la unidad de disco duro

---

-  **AVISO:** Antes de trabajar en el interior de su equipo, lea la información de seguridad que se entrega con el equipo y siga los pasos descritos en [Antes de trabajar en el interior del equipo](#). Después de trabajar en el interior de su equipo, siga las instrucciones en [Después de trabajar en el interior del equipo](#). Para obtener más información sobre prácticas recomendadas de seguridad, visite la página de inicio sobre el cumplimiento de normativas en [dell.com/regulatory\\_compliance](http://dell.com/regulatory_compliance).
-  **PRECAUCIÓN:** Las unidades de disco duro son frágiles. Tenga mucho cuidado cuando las manipule.
-  **PRECAUCIÓN:** Para evitar la pérdida de datos, no extraiga la unidad de disco duro mientras el equipo esté encendido o en modo de suspensión.

## Requisitos previos

- 1 Extraiga la [batería](#).
- 2 Extraiga la [cubierta de la base](#).

## Procedimiento

- 1 Extraiga los tornillos que fijan el ensamblaje de la unidad de disco duro a la base del equipo.
- 2 Levante el pestillo y desconecte el cable de la unidad de disco duro de la placa base.

- 3** Levante el ensamblaje de la unidad de disco duro para sacarlo de la base del equipo.

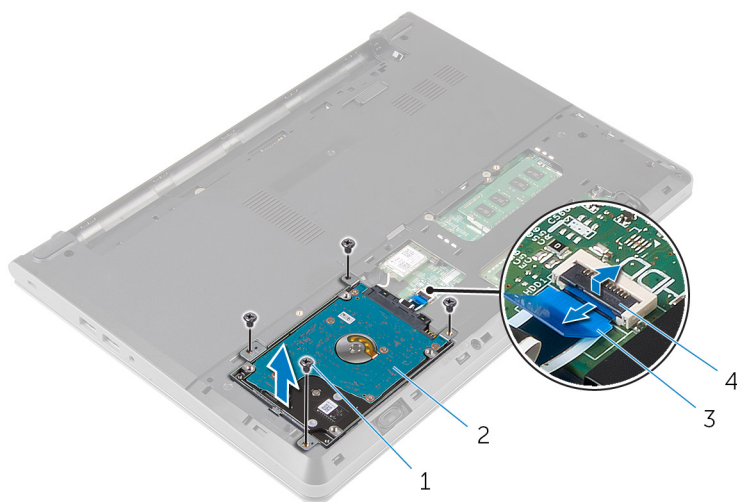

- |   |                                  |   |                                       |
|---|----------------------------------|---|---------------------------------------|
| 1 | Tornillos (4)                    | 2 | Ensamblaje de la unidad de disco duro |
| 3 | Cable de la unidad de disco duro | 4 | Pestillo                              |

- 4** Extraiga los tornillos que fijan el soporte de la unidad de disco duro al ensamblaje de este.
- 5** Levante el soporte de la unidad de disco duro para extraerlo del ensamblaje de la unidad de disco duro.

**6** Desconecte la tarjeta mediadora de la unidad de disco duro.

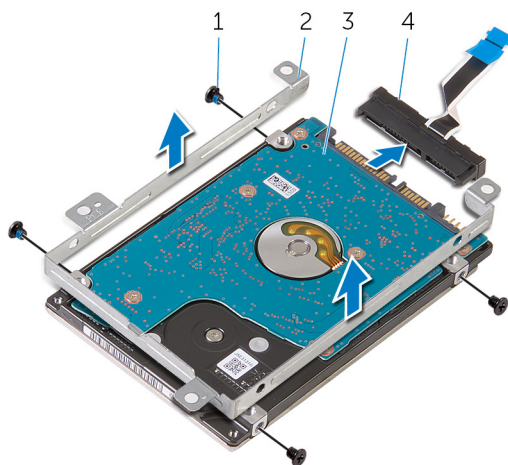

1 Tornillos (4)

2 Soporte para la unidad de disco duro

3 la unidad de disco duro

4 Tarjeta mediadora

# Colocación de la unidad de disco duro

---

 **AVISO:** Antes de trabajar en el interior de su equipo, lea la información de seguridad que se entrega con el equipo y siga los pasos descritos en [Antes de trabajar en el interior del equipo](#). Después de trabajar en el interior de su equipo, siga las instrucciones en [Después de trabajar en el interior del equipo](#). Para obtener más información sobre prácticas recomendadas de seguridad, visite la página de inicio sobre el cumplimiento de normativas en [dell.com/regulatory\\_compliance](http://dell.com/regulatory_compliance).

 **PRECAUCIÓN:** Las unidades de disco duro son frágiles. Tenga mucho cuidado cuando las manipule.

## Procedimiento

- 1 Conecte la tarjeta mediadora a la unidad de disco duro.
- 2 Alinee los orificios para tornillos del soporte de la unidad de disco duro con los orificios para tornillos del ensamblaje de dicha unidad.
- 3 Coloque los tornillos que fijan el soporte de la unidad de disco duro al ensamblaje de este.
- 4 Alinee los orificios para tornillos del ensamblaje de la unidad de disco duro con los de la base del equipo.
- 5 Coloque los tornillos que fijan el ensamblaje de la unidad de disco duro a la base del equipo.
- 6 Introduzca el cable de la unidad de disco duro en la placa base y presione hacia abajo el pestillo para fijar el cable.

## Requisitos posteriores

- 1 Coloque la [cubierta de la base](#).
- 2 Coloque la [batería](#).

# Extracción de los módulos de memoria

---



**AVISO:** Antes de trabajar en el interior de su equipo, lea la información de seguridad que se entrega con el equipo y siga los pasos descritos en [Antes de trabajar en el interior del equipo](#). Después de trabajar en el interior de su equipo, siga las instrucciones en [Después de trabajar en el interior del equipo](#). Para obtener más información sobre prácticas recomendadas de seguridad, visite la página de inicio sobre el cumplimiento de normativas en [dell.com/regulatory\\_compliance](http://dell.com/regulatory_compliance).

## Requisitos previos

- 1 Extraiga la [batería](#).
- 2 Extraiga la [cubierta de la base](#).

## Procedimiento

- 1 Con cuidado, separe con la punta de los dedos los ganchos de fijación de los extremos de la ranura del módulo de memoria hasta que salte el módulo.

2 Deslice y extraiga el módulo de memoria de su ranura.

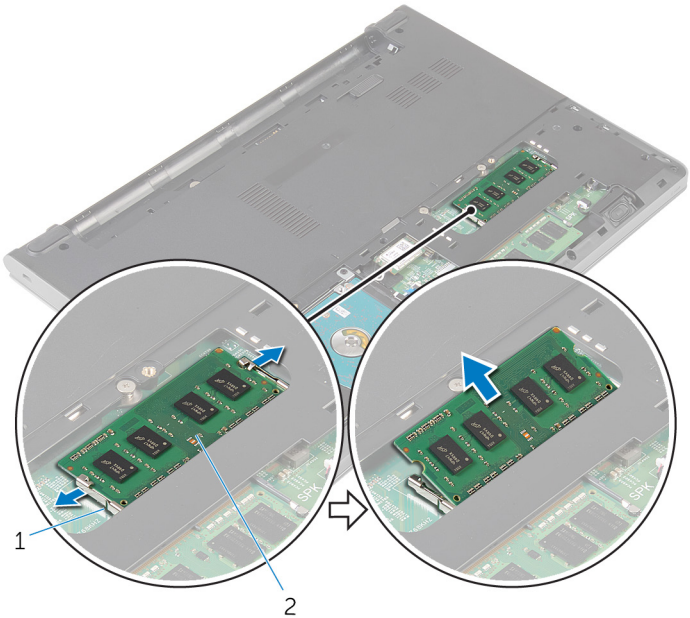

1 Ganchos de fijación (2)

2 Módulo de memoria



# Colocación de los módulos de memoria

---



**AVISO:** Antes de trabajar en el interior de su equipo, lea la información de seguridad que se entrega con el equipo y siga los pasos descritos en [Antes de trabajar en el interior del equipo](#). Después de trabajar en el interior de su equipo, siga las instrucciones en [Después de trabajar en el interior del equipo](#). Para obtener más información sobre prácticas recomendadas de seguridad, visite la página de inicio sobre el cumplimiento de normativas en [dell.com/regulatory\\_compliance](http://dell.com/regulatory_compliance).

## Procedimiento

- 1 Alinee la muesca del módulo de memoria con la lengüeta de la ranura del módulo de memoria.

- 2 Deslice firmemente el módulo de memoria para introducirlo en la ranura en ángulo y presiónelo hasta que encaje en su sitio.

 **NOTA:** Si no oye un clic, extraiga el módulo de memoria y vuelva a instalarlo.

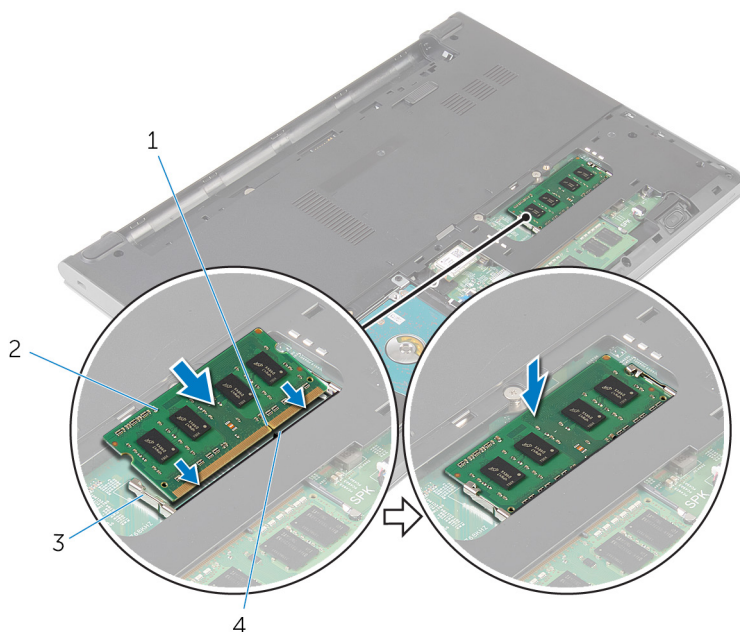

1 Muesca

3 Ganchos de fijación (2)

2 Módulo de memoria

4 Lengüeta

## Requisitos posteriores

- 1 Coloque la [cubierta de la base](#).
- 2 Coloque la [batería](#).

# Extracción de la tarjeta inalámbrica

---



**AVISO:** Antes de trabajar en el interior de su equipo, lea la información de seguridad que se entrega con el equipo y siga los pasos descritos en [Antes de trabajar en el interior del equipo](#). Después de trabajar en el interior de su equipo, siga las instrucciones en [Después de trabajar en el interior del equipo](#). Para obtener más información sobre prácticas recomendadas de seguridad, visite la página de inicio sobre el cumplimiento de normativas en [dell.com/regulatory\\_compliance](http://dell.com/regulatory_compliance).

## Requisitos previos

- 1 Extraiga la [batería](#).
- 2 Extraiga la [cubierta de la base](#).

## Procedimiento

- 1 Desconecte los cables de antena de la tarjeta inalámbrica.
- 2 Extraiga el tornillo que fija la tarjeta inalámbrica a la placa base.

**3** Deslice y extraiga la tarjeta inalámbrica de la ranura de la misma.

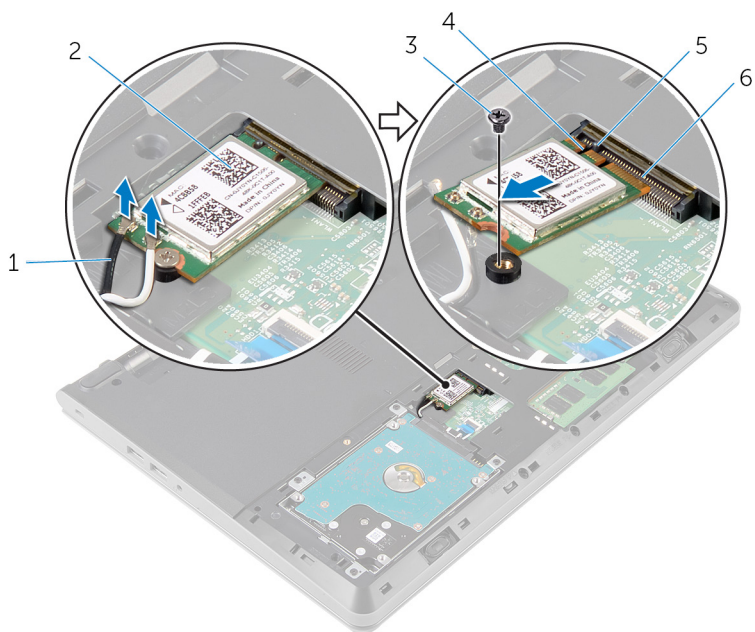

1 Cables de la antena (2)

3 Tornillo

5 Lengüeta

2 Tarjeta inalámbrica

4 Muesca

6 Ranura de la tarjeta inalámbrica

# Colocación de la tarjeta inalámbrica.

---

 **AVISO:** Antes de trabajar en el interior de su equipo, lea la información de seguridad que se entrega con el equipo y siga los pasos descritos en [Antes de trabajar en el interior del equipo](#). Después de trabajar en el interior de su equipo, siga las instrucciones en [Después de trabajar en el interior del equipo](#). Para obtener más información sobre prácticas recomendadas de seguridad, visite la página de inicio sobre el cumplimiento de normativas en [dell.com/regulatory\\_compliance](http://dell.com/regulatory_compliance).

## Procedimiento

 **PRECAUCIÓN:** Para evitar que se produzcan daños en la tarjeta inalámbrica, no coloque cables debajo de ella.

- 1 Alinee la muesca de la tarjeta inalámbrica con la lengüeta de la ranura de la tarjeta inalámbrica y deslice la tarjeta hacia el interior de la ranura.
- 2 Presione el otro extremo de la tarjeta inalámbrica y vuelva a colocar el tornillo que fija la tarjeta a la placa base.
- 3 Conecte los cables de la antena a la tarjeta inalámbrica.

---

Conectores de la tarjeta inalámbrica	Colores de los cables de antena
Principal (triángulo blanco)	Blanco
Auxiliar (triángulo negro)	Negro

---

## Requisitos posteriores

- 1 Coloque la [cubierta de la base](#).
- 2 Coloque la [batería](#).

# Extracción del teclado

---



**AVISO:** Antes de trabajar en el interior de su equipo, lea la información de seguridad que se entrega con el equipo y siga los pasos descritos en [Antes de trabajar en el interior del equipo](#). Después de trabajar en el interior de su equipo, siga las instrucciones en [Después de trabajar en el interior del equipo](#). Para obtener más información sobre prácticas recomendadas de seguridad, visite la página de inicio sobre el cumplimiento de normativas en [dell.com/regulatory\\_compliance](http://dell.com/regulatory_compliance).

## Requisitos previos

Extraiga la [batería](#).

## Procedimiento

- 1 Con la ayuda de un instrumento de plástico acabado en punta, libere las lengüetas que fijan el teclado al ensamblaje del reposamanos.

- 2** Dé la vuelta al teclado y colóquelo sobre el ensamblaje del reposamanos.



- |   |               |   |                             |
|---|---------------|---|-----------------------------|
| 1 | Lengüetas (5) | 2 | Punta trazadora de plástico |
| 3 | el teclado    | 4 | Ensamblaje del reposamanos  |

- 3** Levante el pestillo y desconecte el cable del teclado del conector de la placa base.

- 4 Levante el teclado junto con el cable y extráigalos del ensamblaje del reposamanos.

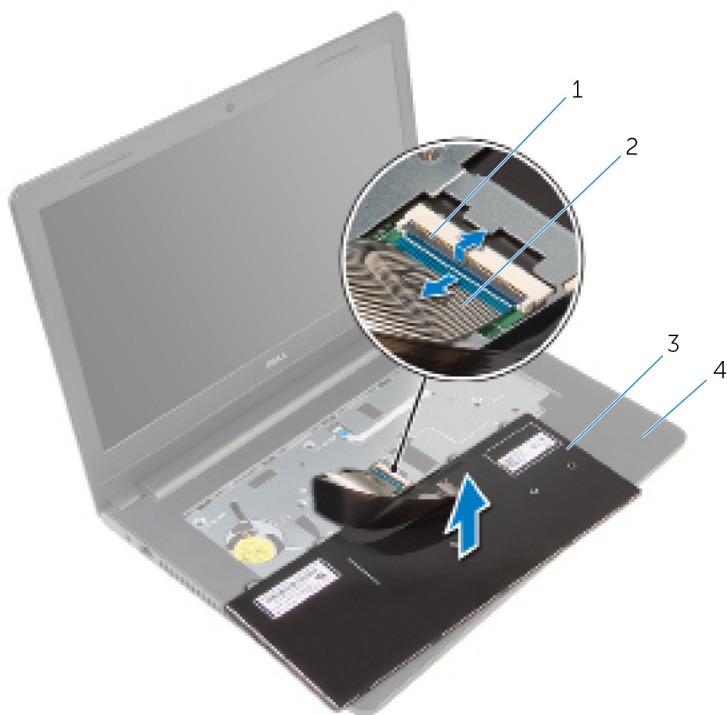

- 1 Pestillo  
3 el teclado

- 2 Cable del teclado  
4 Ensamblaje del reposamanos



# Colocación del teclado

---



**AVISO:** Antes de trabajar en el interior de su equipo, lea la información de seguridad que se entrega con el equipo y siga los pasos descritos en [Antes de trabajar en el interior del equipo](#). Después de trabajar en el interior de su equipo, siga las instrucciones en [Después de trabajar en el interior del equipo](#). Para obtener más información sobre prácticas recomendadas de seguridad, visite la página de inicio sobre el cumplimiento de normativas en [dell.com/regulatory\\_compliance](http://dell.com/regulatory_compliance).

## Procedimiento

- 1 Introduzca el cable del teclado en la placa base y presione hacia abajo el pestillo para fijar el cable.
- 2 Dé la vuelta al teclado con cuidado, deslice las lengüetas del teclado en las ranuras del ensamblaje del reposamanos y encaje el teclado en su sitio.

## Requisitos posteriores

Coloque la [batería](#).

# Extracción del reposamanos

---



**AVISO:** Antes de trabajar en el interior de su equipo, lea la información de seguridad que se entrega con el equipo y siga los pasos descritos en [Antes de trabajar en el interior del equipo](#). Después de trabajar en el interior de su equipo, siga las instrucciones en [Después de trabajar en el interior del equipo](#). Para obtener más información sobre prácticas recomendadas de seguridad, visite la página de inicio sobre el cumplimiento de normativas en [dell.com/regulatory\\_compliance](http://dell.com/regulatory_compliance).

## Requisitos previos

- 1 Extraiga la [batería](#).
- 2 Extraiga la [cubierta de la base](#).
- 3 Siga el procedimiento del paso 1 al paso 3 en [Extracción de la unidad de disco duro](#).
- 4 Extraiga el [teclado](#).

## Procedimiento

- 1 Extraiga los tornillos que fijan el ensamblaje del reposamanos a la base del equipo.

- 2** Levante los pestillos y desconecte el cable de la superficie táctil y el cable del botón de encendido de la placa base.

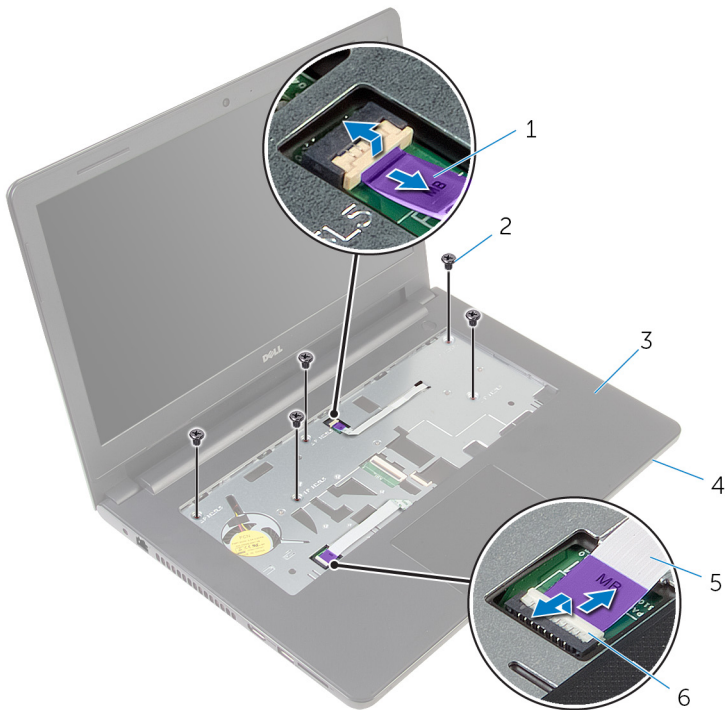

- |   |                               |   |                 |
|---|-------------------------------|---|-----------------|
| 1 | Cable del botón de encendido  | 2 | Tornillos (5)   |
| 3 | Ensamblaje del reposamanos    | 4 | Base del equipo |
| 5 | Cable de la superficie táctil | 6 | Pestillos (2)   |

- 3** Cierre la pantalla y coloque el equipo boca abajo.
- 4** Extraiga los tornillos que fijan el ensamblaje del reposamanos a la base del equipo.

5 Desconecte el cable de los altavoces de la placa base.

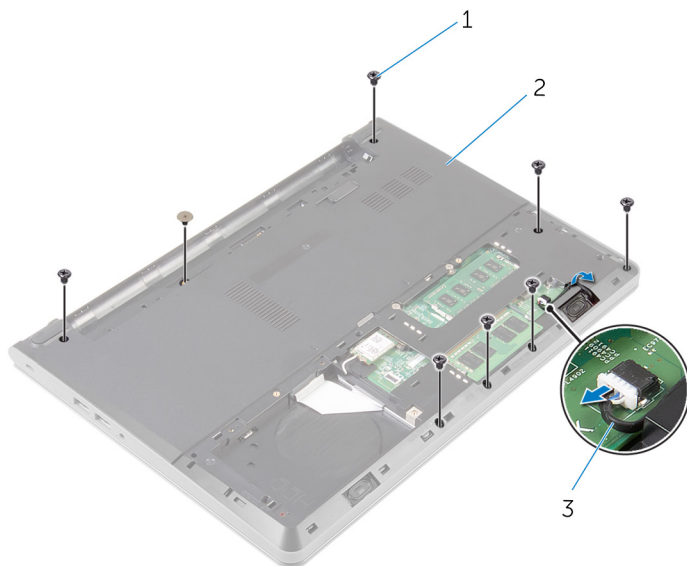

1 tornillos (8)

2 Base del equipo

3 el cable del altavoz

- 6** Levante la base del equipo y haga palanca para levantar el ensamblaje del reposamanos para extraerlo de la base del equipo usando una punta trazadora de plástico.

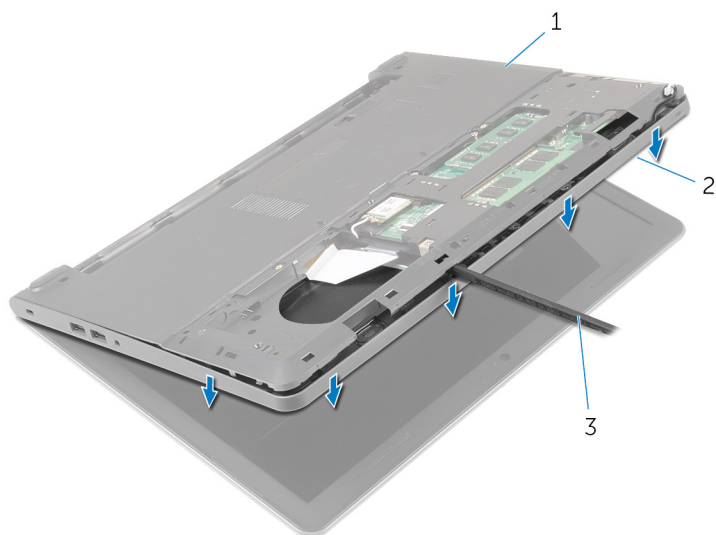

1 Base del equipo

2 Ensamblaje del reposamanos

3 Punta trazadora de plástico

- 7** Gire el equipo y abra la pantalla lo máximo posible.

- 8** Levante el ensamblaje del reposamanos en ángulo y extráigalo de la base del equipo.



1 Ensamblaje del reposamanos

2 Base del equipo

- 9** Siga el procedimiento desde el paso 1 al paso 6 de [Extracción de la superficie táctil](#).
- 10** Siga el procedimiento del paso 1 al paso 4 en [Extracción de la placa del botón de encendido](#).
- 11** Siga el procedimiento del paso 1 al paso 4 en [Extracción de los altavoces](#).

# Colocación del reposamanos

---



**AVISO:** Antes de trabajar en el interior de su equipo, lea la información de seguridad que se entrega con el equipo y siga los pasos descritos en [Antes de trabajar en el interior del equipo](#). Después de trabajar en el interior de su equipo, siga las instrucciones en [Después de trabajar en el interior del equipo](#). Para obtener más información sobre prácticas recomendadas de seguridad, visite la página de inicio sobre el cumplimiento de normativas en [dell.com/regulatory\\_compliance](http://dell.com/regulatory_compliance).

## Procedimiento

- 1 Siga el procedimiento del paso 1 al paso 3 en [Colocación de los altavoces](#).
- 2 Siga el procedimiento del paso 1 al paso 4 en [Colocación de la placa del botón de encendido](#).
- 3 Siga el procedimiento del paso 1 al paso 6 en [Colocación de la superficie táctil](#).
- 4 Deslice el clave del altavoz por la ranura en la base del equipo.
- 5 Alinee los orificios para tornillos situados en el ensamblaje del reposamanos con los orificios para tornillos situados en la base del equipo.
- 6 Coloque los tornillos que fijan el ensamblaje del reposamanos a la base del equipo.
- 7 Deslice los cables de la superficie táctil y de la placa del botón de encendido dentro de la placa base y presione hacia abajo los pestillos para fijar los cables.
- 8 Cierre la pantalla y coloque el equipo boca abajo.
- 9 Coloque los tornillos que fijan el ensamblaje del reposamanos a la base del equipo.
- 10 Conecte el cable del altavoz a la placa base.
- 11 Coloque el equipo boca arriba y abra la pantalla.

## Requisitos posteriores

- 1 Coloque el [teclado](#).
- 2 Siga el procedimiento del paso 4 al paso 6 en [Colocación de la unidad de disco duro](#).

- 3 Coloque la [cubierta de la base](#).
- 4 Coloque la [batería](#).



# Extracción de la superficie táctil

---



**AVISO:** Antes de trabajar en el interior de su equipo, lea la información de seguridad que se entrega con el equipo y siga los pasos descritos en [Antes de trabajar en el interior del equipo](#). Después de trabajar en el interior de su equipo, siga las instrucciones en [Después de trabajar en el interior del equipo](#). Para obtener más información sobre prácticas recomendadas de seguridad, visite la página de inicio sobre el cumplimiento de normativas en [dell.com/regulatory\\_compliance](http://dell.com/regulatory_compliance).

## Requisitos previos

- 1 Extraiga la [batería](#).
- 2 Extraiga la [cubierta de la base](#).
- 3 Siga el procedimiento del paso 1 al paso 3 en [Extracción de la unidad de disco duro](#).
- 4 Extraiga el [teclado](#).
- 5 Siga el procedimiento del paso 1 al paso 8 en [Extracción del reposamanos](#).

## Procedimiento

- 1 Gire el reposamanos y colóquelo en una superficie plana y limpia.
- 2 Extraiga los tornillos que fijan el soporte de la superficie táctil a la superficie táctil.

- 3 Levante el soporte de la superficie táctil para extraerlo del ensamblaje del reposamanos.

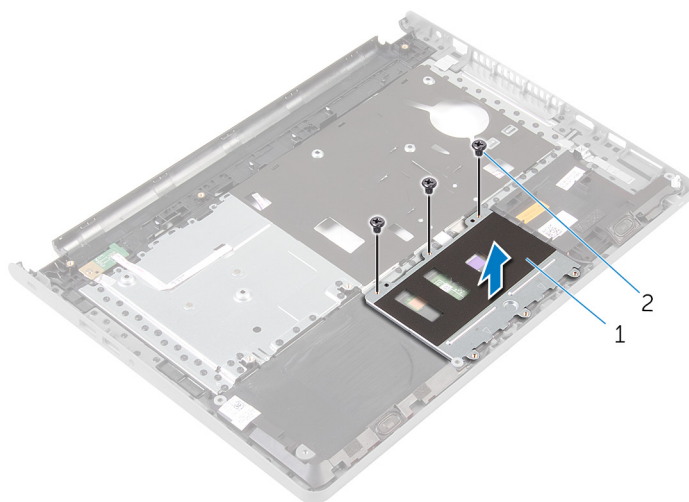

1 soporte de la superficie táctil

2 Tornillos (3)

- 4 Levante el pestillo del conector y desconecte el cable de la superficie táctil.
- 5 Despegue la cinta que fija la superficie táctil al ensamblaje del reposamanos.

- 6 Levante la superficie táctil para extraerla del ensamblaje del reposamanos.

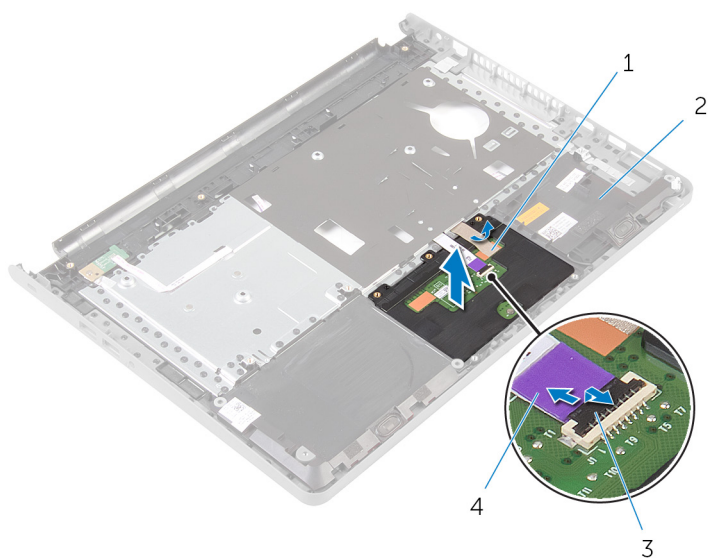

1 cinta

3 Pestillo

2 Ensamblaje del reposamanos

4 Cable de la superficie táctil

# Colocación de la superficie táctil

---



**AVISO:** Antes de trabajar en el interior de su equipo, lea la información de seguridad que se entrega con el equipo y siga los pasos descritos en [Antes de trabajar en el interior del equipo](#). Después de trabajar en el interior de su equipo, siga las instrucciones en [Después de trabajar en el interior del equipo](#). Para obtener más información sobre prácticas recomendadas de seguridad, visite la página de inicio sobre el cumplimiento de normativas en [dell.com/regulatory\\_compliance](http://dell.com/regulatory_compliance).

## Procedimiento

- 1 Alinee los orificios para tornillos de la superficie táctil con los orificios para tornillos situados en el ensamblaje del reposamanos y mantenga la superficie táctil en su lugar.
- 2 Adhiera la cinta que fija la superficie táctil al ensamblaje del reposamanos.
- 3 Alinee los orificios para tornillos del soporte de la superficie táctil con los orificios para tornillos del ensamblaje del reposamanos.
- 4 Coloque los tornillos que fijan el soporte de la superficie táctil al ensamblaje del reposamanos.
- 5 Dé la vuelta al ensamblaje del reposamanos.

## Requisitos posteriores

- 1 Siga el procedimiento del paso 4 al paso 11 en [Colocación del reposamanos](#).
- 2 Coloque el [teclado](#).
- 3 Siga el procedimiento del paso 4 al paso 6 en [Colocación de la unidad de disco duro](#).
- 4 Coloque la [cubierta de la base](#).
- 5 Coloque la [batería](#).

# Extracción de la placa del botón de encendido

---



**AVISO:** Antes de trabajar en el interior de su equipo, lea la información de seguridad que se entrega con el equipo y siga los pasos descritos en [Antes de trabajar en el interior del equipo](#). Después de trabajar en el interior de su equipo, siga las instrucciones en [Después de trabajar en el interior del equipo](#). Para obtener más información sobre prácticas recomendadas de seguridad, visite la página de inicio sobre el cumplimiento de normativas en [dell.com/regulatory\\_compliance](http://dell.com/regulatory_compliance).

## Requisitos previos

- 1 Extraiga la [batería](#).
- 2 Extraiga la [cubierta de la base](#).
- 3 Siga el procedimiento del paso 1 al paso 3 en [Extracción de la unidad de disco duro](#).
- 4 Extraiga el [teclado](#).
- 5 Siga el procedimiento del paso 1 al paso 8 en [Extracción del reposamanos](#).

## Procedimiento

- 1 Gire el reposamanos y colóquelo en una superficie plana y limpia.
- 2 Extraiga el cable de la placa del botón de encendido a través de la ranura del reposamanos.
- 3 Extraiga el tornillo que fija la placa del botón de encendido al ensamblaje del reposamanos.

- 4 Deslice y extraiga el panel del botón de encendido junto con su cable desde debajo de la lengüeta del ensamblaje del reposamanos.

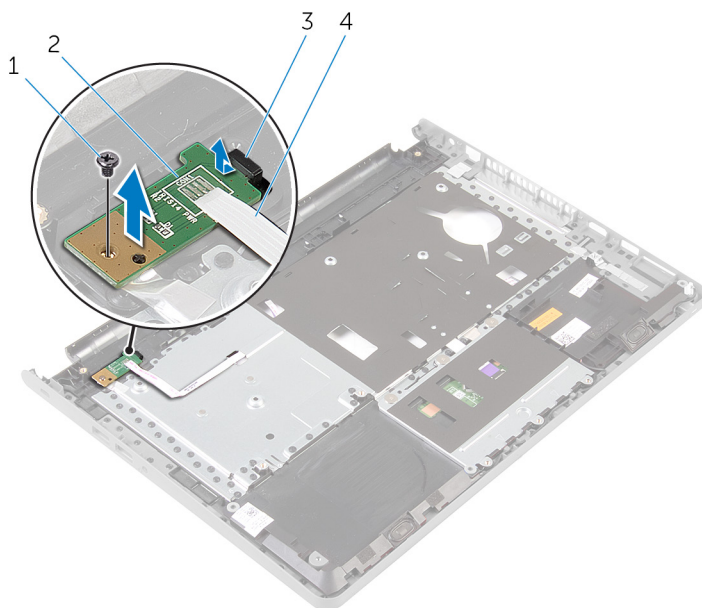

1 Tornillo

2 la placa del botón de encendido

3 Lengüeta

4 Cable de la placa del botón de encendido

# Colocación de la placa del botón de encendido

---



**AVISO:** Antes de trabajar en el interior de su equipo, lea la información de seguridad que se entrega con el equipo y siga los pasos descritos en [Antes de trabajar en el interior del equipo](#). Después de trabajar en el interior de su equipo, siga las instrucciones en [Después de trabajar en el interior del equipo](#). Para obtener más información sobre prácticas recomendadas de seguridad, visite la página de inicio sobre el cumplimiento de normativas en [dell.com/regulatory\\_compliance](http://dell.com/regulatory_compliance).

## Procedimientos

- 1 Deslice la placa del botón de encendido para colocarla debajo de la lengüeta del reposamanos y alinee el orificio para tornillos en la placa del botón de encendido con el orificio para tornillos en el reposamanos.
- 2 Vuelva a colocar el tornillo que fija la placa del botón de encendido al ensamblaje del reposamanos.
- 3 Deslice el cable de la placa del botón de encendido a través de la ranura del ensamblaje del reposamanos.
- 4 Dé la vuelta al ensamblaje del reposamanos.

## Requisitos posteriores

- 1 Siga el procedimiento del paso 4 al paso 11 en [Colocación del reposamanos](#).
- 2 Coloque el [teclado](#).
- 3 Siga el procedimiento del paso 4 al paso 6 en [Colocación de la unidad de disco duro](#).
- 4 Coloque la [cubierta de la base](#).
- 5 Coloque la [batería](#).

# Extracción de los altavoces

---



**AVISO:** Antes de trabajar en el interior de su equipo, lea la información de seguridad que se entrega con el equipo y siga los pasos descritos en [Antes de trabajar en el interior del equipo](#). Después de trabajar en el interior de su equipo, siga las instrucciones en [Después de trabajar en el interior del equipo](#). Para obtener más información sobre prácticas recomendadas de seguridad, visite la página de inicio sobre el cumplimiento de normativas en [dell.com/regulatory\\_compliance](http://dell.com/regulatory_compliance).

## Requisitos previos

- 1 Extraiga la [batería](#).
- 2 Extraiga la [cubierta de la base](#).
- 3 Siga el procedimiento del paso 1 al paso 3 en [Extracción de la unidad de disco duro](#).
- 4 Extraiga el [teclado](#).
- 5 Siga el procedimiento del paso 1 al paso 8 en [Extracción del reposamanos](#).

## Procedimiento

- 1 Gire el reposamanos y colóquelo en una superficie plana y limpia.
- 2 Anote la ubicación de los altavoces y extráigalos del ensamblaje del reposamanos.
- 3 Anote la disposición del cable de los altavoces y extraiga el cable de las guías de enrutamiento del ensamblaje del reposamanos.



- 4 Levante los altavoces junto con el cable y retírelos del ensamblaje del reposamanos.

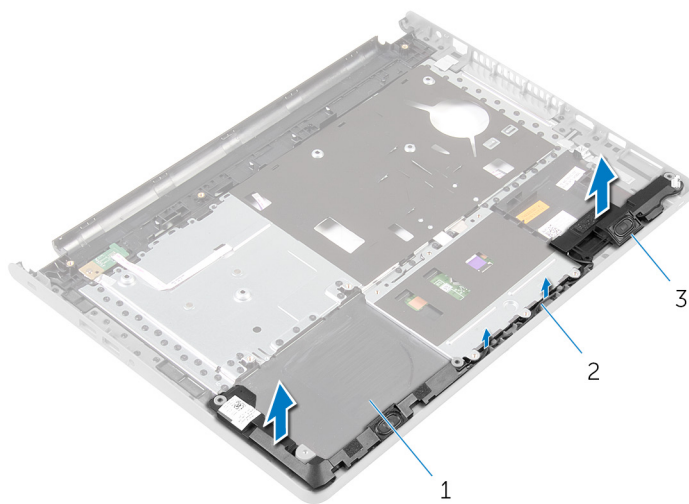

1 Ensamblaje del reposamanos

2 el cable del altavoz

3 Altavoces (2)

# Colocación de los altavoces

---



**AVISO:** Antes de trabajar en el interior de su equipo, lea la información de seguridad que se entrega con el equipo y siga los pasos descritos en [Antes de trabajar en el interior del equipo](#). Después de trabajar en el interior de su equipo, siga las instrucciones en [Después de trabajar en el interior del equipo](#). Para obtener más información sobre prácticas recomendadas de seguridad, visite la página de inicio sobre el cumplimiento de normativas en [dell.com/regulatory\\_compliance](http://dell.com/regulatory_compliance).

## Procedimiento

- 1 Mediante las marcas de alineación, adhiera los altavoces al ensamblaje del reposamanos.
- 2 Coloque el cable del altavoz en las guías de colocación del ensamblaje del reposamanos.
- 3 Dé la vuelta al ensamblaje del reposamanos.

## Requisitos posteriores

- 1 Siga el procedimiento del paso 4 al paso 11 en [Colocación del reposamanos](#).
- 2 Coloque el [teclado](#).
- 3 Siga el procedimiento del paso 4 al paso 6 en [Colocación de la unidad de disco duro](#).
- 4 Coloque la [cubierta de la base](#).
- 5 Coloque la [batería](#).

# Extracción de la placa de E/S

---



**AVISO:** Antes de trabajar en el interior de su equipo, lea la información de seguridad que se entrega con el equipo y siga los pasos descritos en [Antes de trabajar en el interior del equipo](#). Después de trabajar en el interior de su equipo, siga las instrucciones en [Después de trabajar en el interior del equipo](#). Para obtener más información sobre prácticas recomendadas de seguridad, visite la página de inicio sobre el cumplimiento de normativas en [dell.com/regulatory\\_compliance](http://dell.com/regulatory_compliance).

## Requisitos previos

- 1 Extraiga la [batería](#).
- 2 Extraiga la [cubierta de la base](#).
- 3 Siga el procedimiento del paso 1 al paso 3 en [Extracción de la unidad de disco duro](#).
- 4 Extraiga el [teclado](#).
- 5 Siga el procedimiento del paso 1 al paso 8 en [Extracción del reposamanos](#).

## Procedimiento

- 1 Levante el pestillo y desconecte el cable de la placa de E/S de dicha placa.
- 2 Extraiga el tornillo que fija la placa de E/S a la base del equipo.

- 3** Levante y deslice la placa de E/S desde debajo de la lengüeta de la base del equipo.

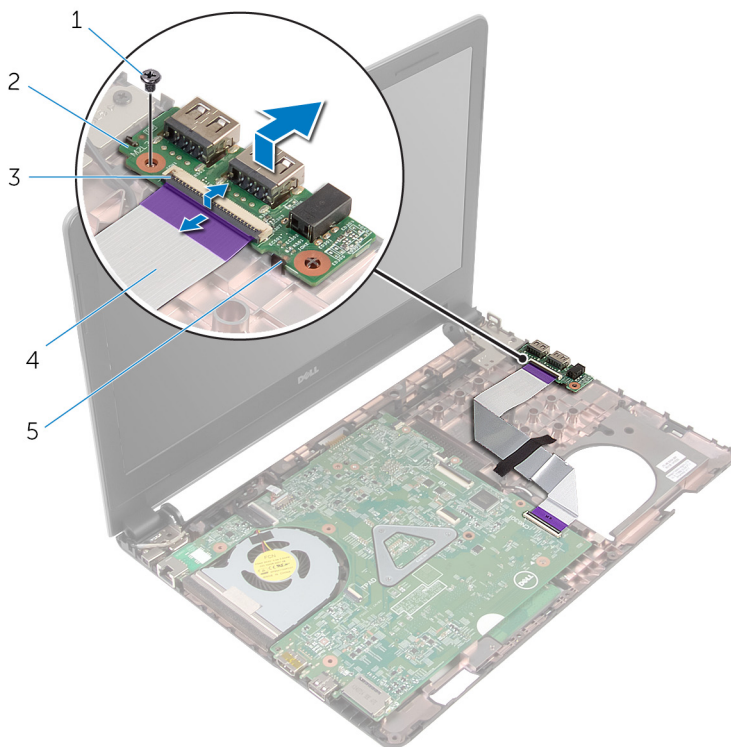

- 1 Tornillo
- 3 Pestillo
- 5 Lengüeta

- 2 Placa de E/S
- 4 el cable de la placa de E/S

# Colocación de la placa de E/S

---



**AVISO:** Antes de trabajar en el interior de su equipo, lea la información de seguridad que se entrega con el equipo y siga los pasos descritos en [Antes de trabajar en el interior del equipo](#). Después de trabajar en el interior de su equipo, siga las instrucciones en [Después de trabajar en el interior del equipo](#). Para obtener más información sobre prácticas recomendadas de seguridad, visite la página de inicio sobre el cumplimiento de normativas en [dell.com/regulatory\\_compliance](http://dell.com/regulatory_compliance).

## Procedimiento

- 1 Deslice la placa de E/S bajo la lengüeta de la base del equipo y alinee el orificio para tornillos en la placa de E/S con el orificio para tornillos en la base del equipo.
- 2 Coloque el tornillo que fija la placa de E/S a la base del equipo.
- 3 Inserte el cable de la placa de E/S en la placa de E/S y ejerza presión sobre el seguro para fijar el cable.

## Requisitos posteriores

- 1 Siga el procedimiento del paso 4 al paso 11 en [Colocación del reposamanos](#).
- 2 Coloque el [teclado](#).
- 3 Siga el procedimiento del paso 4 al paso 6 en [Colocación de la unidad de disco duro](#).
- 4 Coloque la [cubierta de la base](#).
- 5 Coloque la [batería](#).

# Extracción de la placa base

---



**AVISO:** Antes de trabajar en el interior de su equipo, lea la información de seguridad que se entrega con el equipo y siga los pasos descritos en [Antes de trabajar en el interior del equipo](#). Después de trabajar en el interior de su equipo, siga las instrucciones en [Después de trabajar en el interior del equipo](#). Para obtener más información sobre prácticas recomendadas de seguridad, visite la página de inicio sobre el cumplimiento de normativas en [dell.com/regulatory\\_compliance](http://dell.com/regulatory_compliance).



**NOTA:** La etiqueta de servicio de su equipo se encuentra en la placa base. Debe introducir la etiqueta de servicio en el programa de configuración del BIOS después de volver a colocar la placa base.



**NOTA:** La colocación de la placa base elimina los cambios realizados en el BIOS mediante el programa de configuración del BIOS. Debe realizar los cambios que desee de nuevo después de volver a colocar la placa base.



**NOTA:** Antes de desconectar los cables de la placa base, anote la ubicación de los conectores. De esta manera, podrá volver a conectarlos de forma correcta una vez que vuelva a colocar la placa base.

## Requisitos previos

- 1 Extraiga la [batería](#).
- 2 Extraiga la [cubierta de la base](#).
- 3 Siga el procedimiento del paso 1 al paso 3 en [Extracción de la unidad de disco duro](#).
- 4 Extraiga los [módulos de memoria](#).
- 5 Extraiga la [tarjeta inalámbrica](#).
- 6 Extraiga el [teclado](#).
- 7 Siga el procedimiento del paso 1 al paso 8 en [Extracción del reposamanos](#).

## Procedimiento

- 1 Despegue la cinta que fija el cable de la pantalla a la placa base

- 2 Levante los pestillos del conector y desconecte el cable de la pantalla y el cable de la placa de E/S de la placa base.
- 3 Desconecte el cable del puerto del adaptador de alimentación de la placa base.

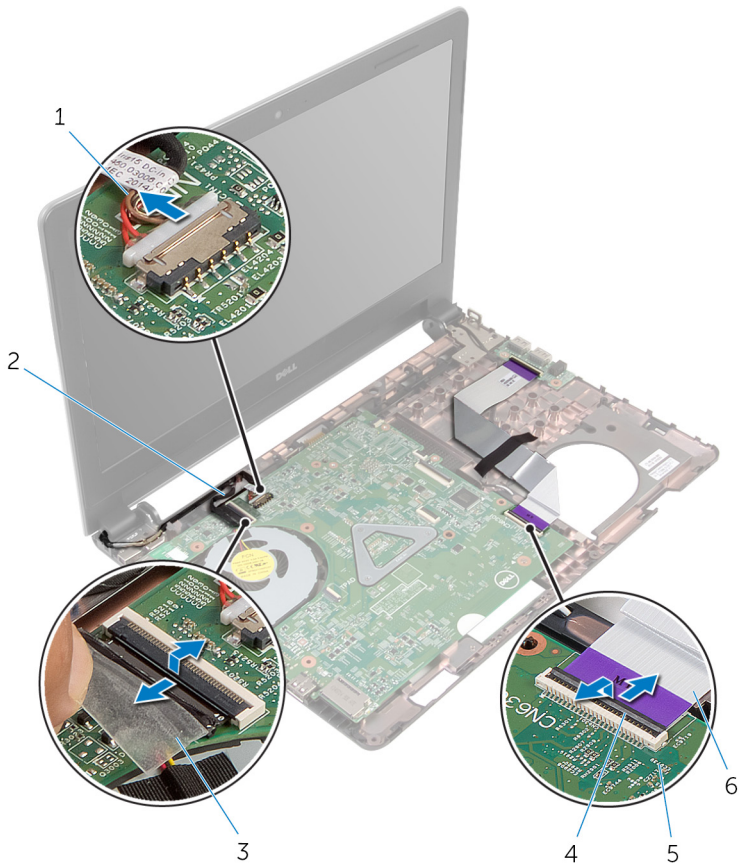

1 Cable del puerto del adaptador de alimentación

2 Cable de la pantalla

3 cinta

4 Pestillos (2)

5 la placa base

6 el cable de la placa de E/S

- 4 Extraiga el tornillo que fija la placa base a la base del equipo.

- 5 Levante la placa base de la base del equipo.

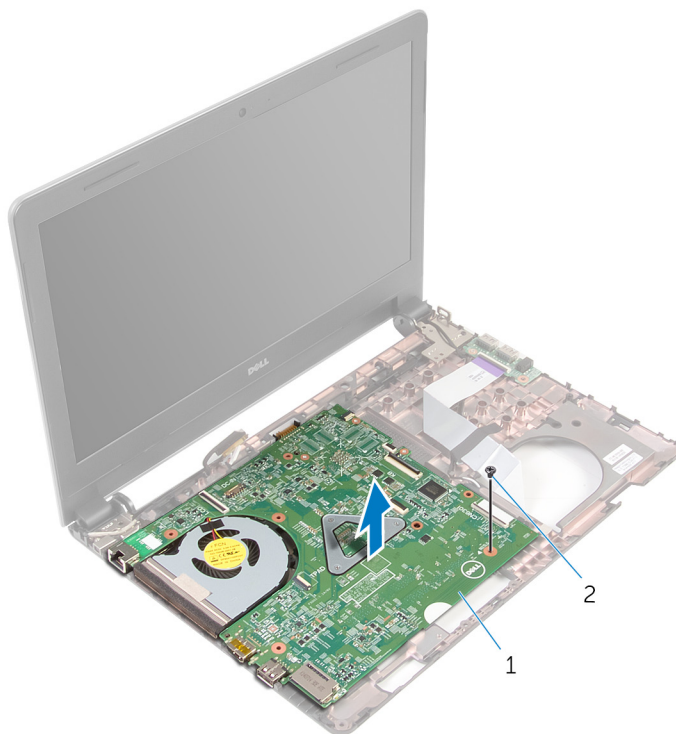

1 la placa base

2 Tornillo

- 6 Gire la placa base.
- 7 Extraiga la [batería de tipo botón](#).
- 8 Siga el procedimiento del paso 1 al paso 3 en [Extracción del ensamblaje de refrigeración térmica](#).



# Colocación de la placa base

---

 **AVISO:** Antes de trabajar en el interior de su equipo, lea la información de seguridad que se entrega con el equipo y siga los pasos descritos en [Antes de trabajar en el interior del equipo](#). Después de trabajar en el interior de su equipo, siga las instrucciones en [Después de trabajar en el interior del equipo](#). Para obtener más información sobre prácticas recomendadas de seguridad, visite la página de inicio sobre el cumplimiento de normativas en [dell.com/regulatory\\_compliance](http://dell.com/regulatory_compliance).

 **NOTA:** La etiqueta de servicio de su equipo se encuentra en la placa base. Debe introducir la etiqueta de servicio en el programa de configuración del BIOS después de volver a colocar la placa base.

 **NOTA:** La colocación de la placa base elimina los cambios realizados en el BIOS mediante el programa de configuración del BIOS. Debe realizar los cambios que desee de nuevo después de volver a colocar la placa base.

## Procedimiento

- 1 Coloque la [batería de celda tipo botón](#).
- 2 Siga el procedimiento del paso 2 al paso 4 en [Colocación del ensamblaje de refrigeración térmica](#).
- 3 Gire la placa base.
- 4 Alinee el orificio del tornillo en la placa base con el orificio del tornillo en la base del equipo.

 **PRECAUCIÓN:** Asegúrese de que no haya cables debajo de la placa base.



- 5 Coloque el tornillo que fija la placa base a la base del equipo.
- 6 Conecte el cable del puerto del adaptador de alimentación a la placa base.
- 7 Deslice el cable de la pantalla y el cable de la placa de E/S en la placa base y presione los pestillos hacia abajo para fijar los cables.
- 8 Pegue la cinta que fija el cable de la pantalla a la placa base.

## Requisitos posteriores

- 1 Siga el procedimiento del paso 4 al paso 11 en [Colocación del reposamanos](#).
- 2 Coloque el [teclado](#).
- 3 Coloque la [tarjeta inalámbrica](#).
- 4 Coloque los [módulos de memoria](#).
- 5 Siga el procedimiento del paso 4 al paso 6 en [Colocación de la unidad de disco duro](#).
- 6 Coloque la [cubierta de la base](#).
- 7 Coloque la [batería](#).

# Extracción de la batería de tipo botón

---

-  **AVISO:** Antes de trabajar en el interior de su equipo, lea la información de seguridad que se entrega con el equipo y siga los pasos descritos en [Antes de trabajar en el interior del equipo](#). Después de trabajar en el interior de su equipo, siga las instrucciones en [Después de trabajar en el interior del equipo](#). Para obtener más información sobre prácticas recomendadas de seguridad, visite la página de inicio sobre el cumplimiento de normativas en [dell.com/regulatory\\_compliance](http://dell.com/regulatory_compliance).
-  **PRECAUCIÓN:** Al extraerla batería de tipo botón se restablecen los valores predeterminados del BIOS. Se recomienda que anote los valores del BIOS antes de extraer la batería de tipo botón.

## Requisitos previos

- 1 Extraiga la [batería](#).
- 2 Extraiga la [cubierta de la base](#).
- 3 Siga el procedimiento del paso 1 al paso 3 en [Extracción de la unidad de disco duro](#).
- 4 Extraiga los [módulos de memoria](#).
- 5 Extraiga la [tarjeta inalámbrica](#).
- 6 Extraiga el [teclado](#).
- 7 Siga el procedimiento del paso 1 al paso 8 en [Extracción del reposamanos](#).
- 8 Siga el procedimiento del paso 1 al paso 6 en [Extracción de la placa base](#).

## Procedimiento

Con la ayuda de una punta trazadora de plástico, haga palanca suavemente para extraer la batería de tipo botón del zócalo de la batería.

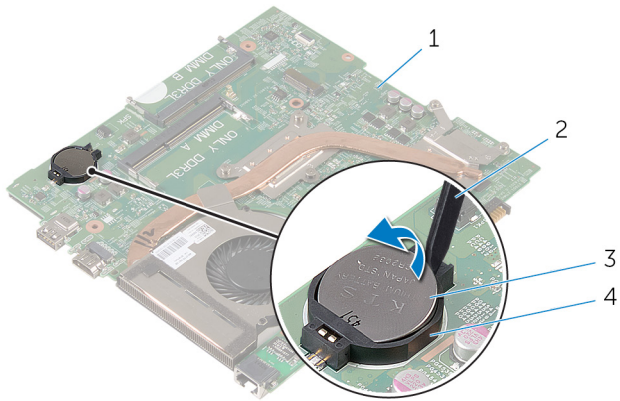

- |   |                          |   |                             |
|---|--------------------------|---|-----------------------------|
| 1 | la placa base            | 2 | Punta trazadora de plástico |
| 3 | la batería de tipo botón | 4 | Zócalo de la batería        |

# Colocación de la batería de tipo botón

---



**AVISO:** Antes de trabajar en el interior de su equipo, lea la información de seguridad que se entrega con el equipo y siga los pasos descritos en [Antes de trabajar en el interior del equipo](#). Después de trabajar en el interior de su equipo, siga las instrucciones en [Después de trabajar en el interior del equipo](#). Para obtener más información sobre prácticas recomendadas de seguridad, visite la página de inicio sobre el cumplimiento de normativas en [dell.com/regulatory\\_compliance](http://dell.com/regulatory_compliance).

## Procedimiento

Introduzca la batería de tipo botón en el zócalo de la batería de la placa base, con el lado positivo hacia arriba.

## Requisitos posteriores

- 1 Siga el procedimiento del paso 3 al paso 8 en [Colocación de la placa base](#).
- 2 Siga el procedimiento del paso 4 al paso 11 en [Colocación del reposamanos](#).
- 3 Coloque el [teclado](#).
- 4 Coloque la [tarjeta inalámbrica](#).
- 5 Coloque los [módulos de memoria](#).
- 6 Siga el procedimiento del paso 4 al paso 6 en [Colocación de la unidad de disco duro](#).
- 7 Coloque la [cubierta de la base](#).
- 8 Coloque la [batería](#).

# Extracción del ensamblaje de refrigeración térmica

---



**AVISO:** Antes de trabajar en el interior de su equipo, lea la información de seguridad que se entrega con el equipo y siga los pasos descritos en [Antes de trabajar en el interior del equipo](#). Después de trabajar en el interior de su equipo, siga las instrucciones en [Después de trabajar en el interior del equipo](#). Para obtener más información sobre prácticas recomendadas de seguridad, visite la página de inicio sobre el cumplimiento de normativas en [dell.com/regulatory\\_compliance](http://dell.com/regulatory_compliance).

## Requisitos previos

- 1 Extraiga la [batería](#).
- 2 Extraiga la [cubierta de la base](#).
- 3 Siga el procedimiento del paso 1 al paso 3 en [Extracción de la unidad de disco duro](#).
- 4 Extraiga los [módulos de memoria](#).
- 5 Extraiga la [tarjeta inalámbrica](#).
- 6 Extraiga el [teclado](#).
- 7 Siga el procedimiento del paso 1 al paso 8 en [Extracción del reposamanos](#).
- 8 Siga el procedimiento del paso 1 al paso 6 en [Extracción de la placa base](#).

## Procedimiento

- 1 En orden secuencial (indicado en el ensamblaje de refrigeración térmica), afloje los tornillos cautivos que fijan el ensamblaje de refrigeración térmica a la placa base.
- 2 Desconecte el cable del ventilador de la placa base.

**3** Extraiga el ensamblaje de refrigeración térmica de la placa base.

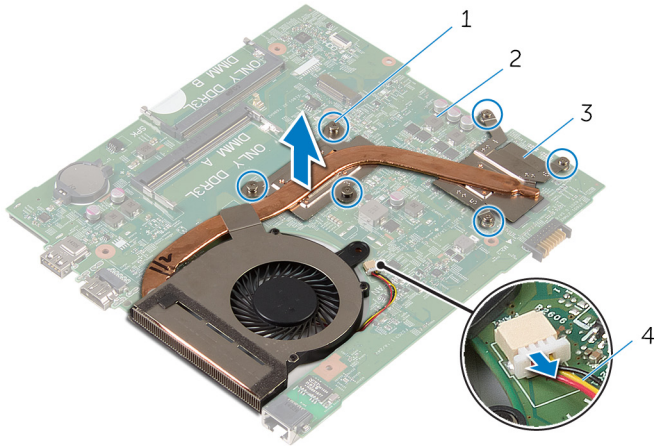

- |   |                                     |   |                              |
|---|-------------------------------------|---|------------------------------|
| 1 | Tornillos cautivos (6)              | 2 | la placa base                |
| 3 | Ensamblaje de refrigeración térmica | 4 | Cable del ventilador térmico |

**4** Siga el procedimiento del paso 1 al paso 4 en [Extracción del ventilador](#).

# Colocación del ensamblaje de refrigeración térmica

---



**AVISO:** Antes de trabajar en el interior de su equipo, lea la información de seguridad que se entrega con el equipo y siga los pasos descritos en [Antes de trabajar en el interior del equipo](#). Después de trabajar en el interior de su equipo, siga las instrucciones en [Después de trabajar en el interior del equipo](#). Para obtener más información sobre prácticas recomendadas de seguridad, visite la página de inicio sobre el cumplimiento de normativas en [dell.com/regulatory\\_compliance](http://dell.com/regulatory_compliance).

## Procedimiento

- 1 Siga el procedimiento del paso 1 al paso 4 en [Colocación del ventilador](#).
- 2 Alinee los orificios para tornillos del ensamblaje de refrigeración térmica con los de la placa base.
- 3 En orden secuencial (indicado en el ensamblaje de refrigeración térmica), apriete los tornillos cautivos que fijan el ensamblaje de refrigeración térmica a la placa base.
- 4 Conecte el cable del ventilador a la placa base.

## Requisitos posteriores

- 1 Siga el procedimiento del paso 3 al paso 8 en [Colocación de la placa base](#).
- 2 Siga el procedimiento del paso 4 al paso 11 en [Colocación del reposamanos](#).
- 3 Coloque el [teclado](#).
- 4 Coloque la [tarjeta inalámbrica](#).
- 5 Coloque los [módulos de memoria](#).
- 6 Siga el procedimiento del paso 4 al paso 6 en [Colocación de la unidad de disco duro](#).
- 7 Coloque la [cubierta de la base](#).
- 8 Coloque la [batería](#).



# Extracción del ventilador

---



**AVISO:** Antes de trabajar en el interior de su equipo, lea la información de seguridad que se entrega con el equipo y siga los pasos descritos en [Antes de trabajar en el interior del equipo](#). Después de trabajar en el interior de su equipo, siga las instrucciones en [Después de trabajar en el interior del equipo](#). Para obtener más información sobre prácticas recomendadas de seguridad, visite la página de inicio sobre el cumplimiento de normativas en [dell.com/regulatory\\_compliance](http://dell.com/regulatory_compliance).

## Requisitos previos

- 1 Extraiga la [batería](#).
- 2 Extraiga la [cubierta de la base](#).
- 3 Siga el procedimiento del paso 1 al paso 3 en [Extracción de la unidad de disco duro](#).
- 4 Extraiga los [módulos de memoria](#).
- 5 Extraiga la [tarjeta inalámbrica](#).
- 6 Extraiga el [teclado](#).
- 7 Siga el procedimiento del paso 1 al paso 8 en [Extracción del reposamanos](#).
- 8 Siga el procedimiento del paso 1 al paso 6 en [Extracción de la placa base](#).
- 9 Siga el procedimiento del paso 1 al paso 3 en [Extracción del ensamblaje del disipador de calor](#).

## Procedimiento

- 1 Retire los tornillos que fijan el ventilador al ensamblaje de refrigeración térmica.

- 2** Gire el ensamblaje de refrigeración térmica.

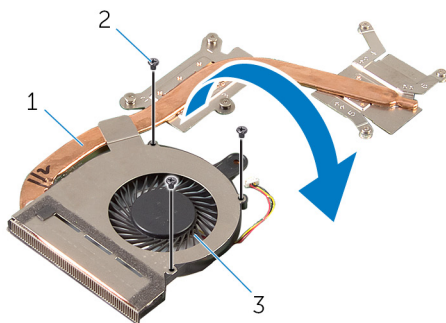

- 1 Ensamblaje de refrigeración térmica      2 Tornillos (3)  
3 el ventilador

- 3** Despegue la cinta que fija el ventilador al ensamblaje de refrigeración térmica.  
**4** Levante el ventilador para extraerlo del ensamblaje de refrigeración térmica.

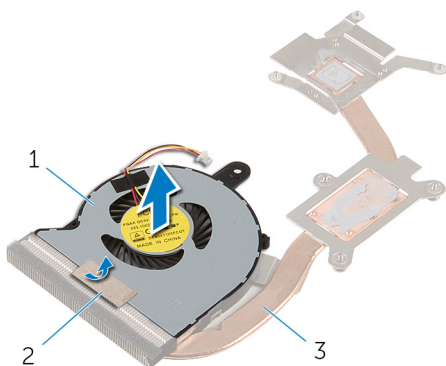

- 1 el ventilador      2 cinta  
3 Ensamblaje de refrigeración térmica

# Colocación del ventilador

---



**AVISO:** Antes de trabajar en el interior de su equipo, lea la información de seguridad que se entrega con el equipo y siga los pasos descritos en [Antes de trabajar en el interior del equipo](#). Después de trabajar en el interior de su equipo, siga las instrucciones en [Después de trabajar en el interior del equipo](#). Para obtener más información sobre prácticas recomendadas de seguridad, visite la página de inicio sobre el cumplimiento de normativas en [dell.com/regulatory\\_compliance](http://dell.com/regulatory_compliance).

## Procedimiento

- 1 Coloque el ventilador en el ensamblaje de refrigeración térmica.
- 2 Adhiera la cinta que fija el ventilador al ensamblaje de refrigeración térmica.
- 3 Gire el ensamblaje de refrigeración térmica.
- 4 Coloque los tornillos que fijan el ventilador al ensamblaje de refrigeración térmica.

## Requisitos posteriores

- 1 Siga el procedimiento del paso 2 al paso 4 en [Colocación del ensamblaje de refrigeración térmica](#).
- 2 Siga el procedimiento del paso 3 al paso 8 en [Colocación de la placa base](#).
- 3 Siga el procedimiento del paso 4 al paso 11 en [Colocación del reposamanos](#).
- 4 Coloque el [teclado](#).
- 5 Coloque la [tarjeta inalámbrica](#).
- 6 Coloque los [módulos de memoria](#).
- 7 Siga el procedimiento del paso 4 al paso 6 en [Colocación de la unidad de disco duro](#).
- 8 Coloque la [cubierta de la base](#).
- 9 Coloque la [batería](#).

# Extracción del ensamblaje de la pantalla

---



**AVISO:** Antes de trabajar en el interior de su equipo, lea la información de seguridad que se entrega con el equipo y siga los pasos descritos en [Antes de trabajar en el interior del equipo](#). Después de trabajar en el interior de su equipo, siga las instrucciones en [Después de trabajar en el interior del equipo](#). Para obtener más información sobre prácticas recomendadas de seguridad, visite la página de inicio sobre el cumplimiento de normativas en [dell.com/regulatory\\_compliance](http://dell.com/regulatory_compliance).

## Requisitos previos

- 1 Extraiga la [batería](#).
- 2 Extraiga la [cubierta de la base](#).
- 3 Siga el procedimiento del paso 1 al paso 3 en [Extracción de la unidad de disco duro](#).
- 4 Extraiga los [módulos de memoria](#).
- 5 Extraiga la [tarjeta inalámbrica](#).
- 6 Extraiga el [teclado](#).
- 7 Siga el procedimiento del paso 1 al paso 8 en [Extracción del reposamanos](#).
- 8 Siga el procedimiento del paso 1 al paso 5 en [Extracción de la placa base](#).

## Procedimiento

- 1 Cierre la pantalla y coloque el equipo boca abajo.

- 2 Deslice los cables de la antena por la ranura en la base del equipo.

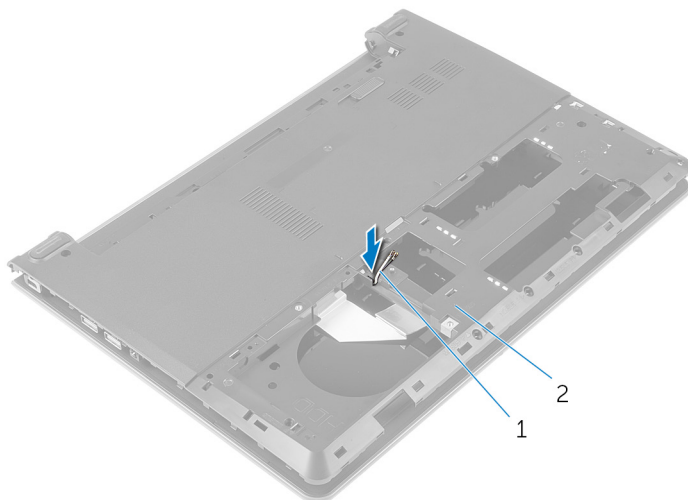

1 Cables de la antena (2)

2 Base del equipo

- 3 Coloque el equipo boca arriba y abra la pantalla.
- 4 Levante el pestillo y desconecte el cable de la placa de E/S de dicha placa.

- 5** Extraiga el cable de la placa de E/S de la base del equipo.

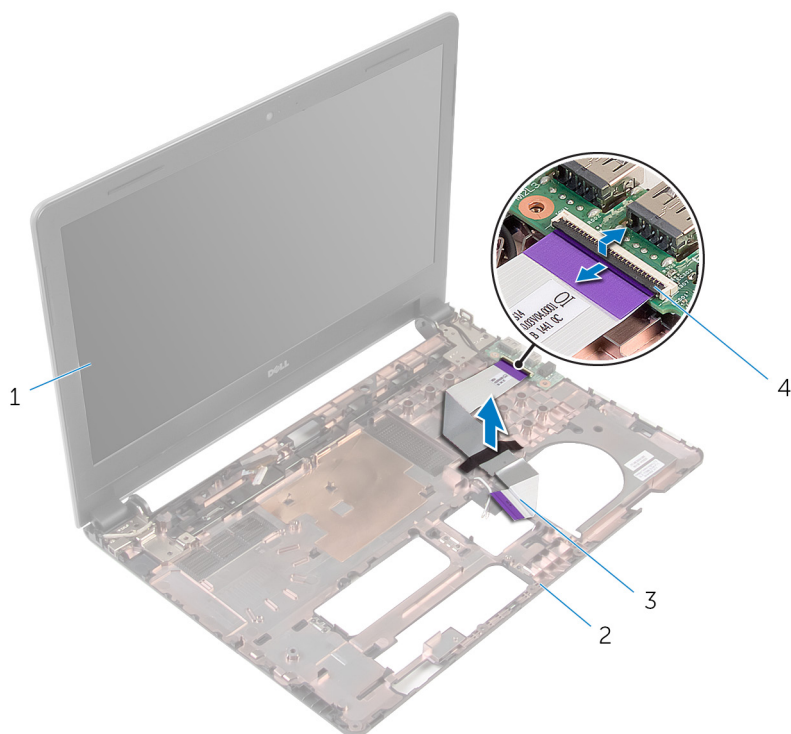

- |   |                              |   |                 |
|---|------------------------------|---|-----------------|
| 1 | el ensamblaje de la pantalla | 2 | Base del equipo |
| 3 | el cable de la placa de E/S  | 4 | Pestillo        |

- 6** Anote la disposición del cable de la antena y extraiga los cables de la antena de las guías de colocación en la base del equipo.

- 7** Anote la disposición del cable de la pantalla y extráigalo de las guías de colocación en la base del equipo.

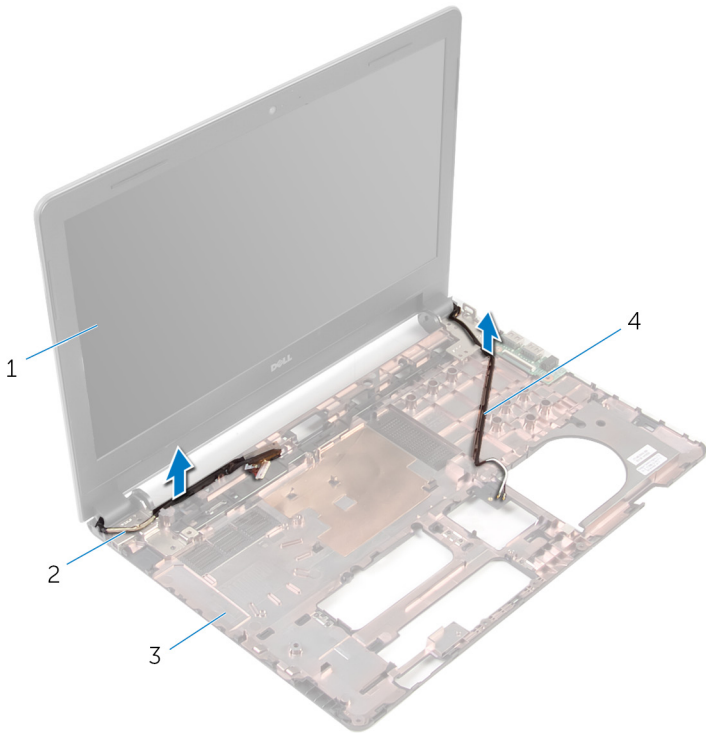

- |   |                              |   |                         |
|---|------------------------------|---|-------------------------|
| 1 | el ensamblaje de la pantalla | 2 | Cable de la pantalla    |
| 3 | Base del equipo              | 4 | Cables de la antena (2) |

- 8** Extraiga los tornillos que fijan las bisagras de la pantalla a la base del equipo.

9 Levante el ensamblaje de la pantalla de la base del equipo.

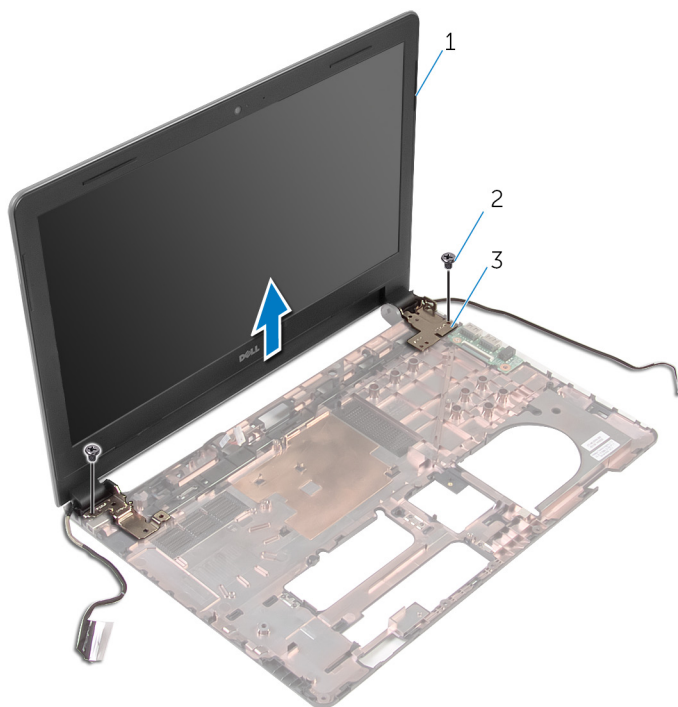

- |   |                              |   |               |
|---|------------------------------|---|---------------|
| 1 | el ensamblaje de la pantalla | 2 | Tornillos (2) |
| 3 | Bisagras (2)                 |   |               |



# Colocación del ensamblaje de la pantalla

---



**AVISO:** Antes de trabajar en el interior de su equipo, lea la información de seguridad que se entrega con el equipo y siga los pasos descritos en [Antes de trabajar en el interior del equipo](#). Después de trabajar en el interior de su equipo, siga las instrucciones en [Después de trabajar en el interior del equipo](#). Para obtener más información sobre prácticas recomendadas de seguridad, visite la página de inicio sobre el cumplimiento de normativas en [dell.com/regulatory\\_compliance](http://dell.com/regulatory_compliance).

## Procedimiento

- 1 Alinee los orificios de los tornillos de las bisagras de la pantalla con los orificios de los tornillos de la base del equipo.
- 2 Vuelva a colocar los tornillos que fijan las bisagras de la pantalla a la base del equipo.
- 3 Encamine el cable de la pantalla a través de las guías de encaminamiento en la base del equipo.
- 4 Pase los cables de la antena a través de las guías de encaminamiento en la base del equipo y deslice los cables de la antena por la ranura de la base del equipo.
- 5 Inserte el cable de la placa de E/S en la placa de E/S y ejerza presión sobre el seguro para fijar el cable.

## Requisitos posteriores

- 1 Siga el procedimiento del paso 4 al paso 8 en [Colocación de la placa base](#).
- 2 Siga el procedimiento del paso 4 al paso 11 en [Colocación del reposamanos](#).
- 3 Coloque el [teclado](#).
- 4 Coloque la [tarjeta inalámbrica](#).
- 5 Coloque los [módulos de memoria](#).
- 6 Siga el procedimiento del paso 4 al paso 6 en [Colocación de la unidad de disco duro](#).
- 7 Coloque la [cubierta de la base](#).

**8** Coloque la [batería](#).

# Extracción del embellecedor de la pantalla

---



**AVISO:** Antes de trabajar en el interior de su equipo, lea la información de seguridad que se entrega con el equipo y siga los pasos descritos en [Antes de trabajar en el interior del equipo](#). Después de trabajar en el interior de su equipo, siga las instrucciones en [Después de trabajar en el interior del equipo](#). Para obtener más información sobre prácticas recomendadas de seguridad, visite la página de inicio sobre el cumplimiento de normativas en [dell.com/regulatory\\_compliance](http://dell.com/regulatory_compliance).

## Requisitos previos

- 1 Extraiga la [batería](#).
- 2 Extraiga la [cubierta de la base](#).
- 3 Siga el procedimiento del paso 1 al paso 3 en [Extracción de la unidad de disco duro](#).
- 4 Extraiga los [módulos de memoria](#).
- 5 Extraiga la [tarjeta inalámbrica](#).
- 6 Extraiga el [teclado](#).
- 7 Siga el procedimiento del paso 1 al paso 8 en [Extracción del reposamanos](#).
- 8 Siga el procedimiento del paso 1 al paso 5 en [Extracción de la placa base](#).
- 9 Extraiga el [ensamblaje de la pantalla](#).

## Procedimiento

- 1 Con la punta de los dedos, haga palanca con cuidado en el lado interno del bisel de la pantalla.

- 2 Levante el bisel de la pantalla para separarlo del ensamblaje de la pantalla.

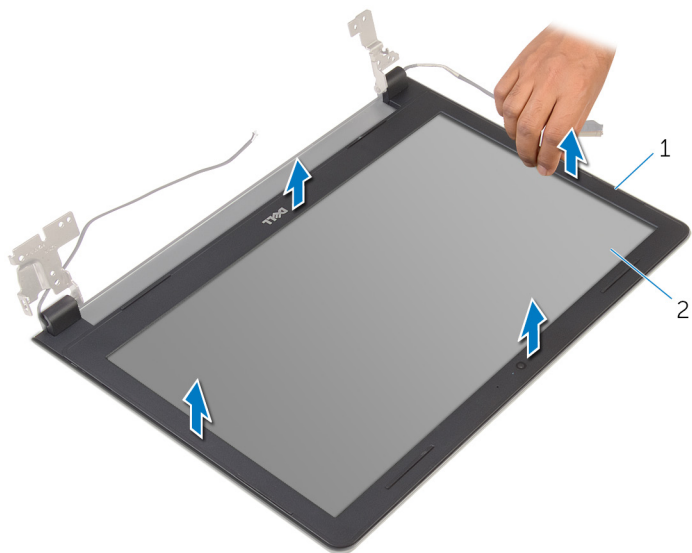

1 el embellecedor de la pantalla

2 el panel de la pantalla

# Colocación del embellecedor de la pantalla

---



**AVISO:** Antes de trabajar en el interior de su equipo, lea la información de seguridad que se entrega con el equipo y siga los pasos descritos en [Antes de trabajar en el interior del equipo](#). Después de trabajar en el interior de su equipo, siga las instrucciones en [Después de trabajar en el interior del equipo](#). Para obtener más información sobre prácticas recomendadas de seguridad, visite la página de inicio sobre el cumplimiento de normativas en [dell.com/regulatory\\_compliance](http://dell.com/regulatory_compliance).

## Procedimiento

Alinee el embellecedor de la pantalla con la cubierta trasera de la pantalla y encájelo suavemente en su sitio.

## Requisitos posteriores

- 1 Coloque el [ensamblaje de la pantalla](#).
- 2 Siga el procedimiento del paso 4 al paso 8 en [Extracción de la placa base](#).
- 3 Siga el procedimiento del paso 4 al paso 11 en [Extracción del reposamanos](#).
- 4 Coloque el [teclado](#).
- 5 Coloque la [tarjeta inalámbrica](#).
- 6 Coloque los [módulos de memoria](#).
- 7 Siga el procedimiento del paso 4 al paso 6 en [Colocación de la unidad de disco duro](#).
- 8 Coloque la [cubierta de la base](#).
- 9 Coloque la [batería](#).

# Extracción del panel de la pantalla

---



**AVISO:** Antes de trabajar en el interior de su equipo, lea la información de seguridad que se entrega con el equipo y siga los pasos descritos en [Antes de trabajar en el interior del equipo](#). Después de trabajar en el interior de su equipo, siga las instrucciones en [Después de trabajar en el interior del equipo](#). Para obtener más información sobre prácticas recomendadas de seguridad, visite la página de inicio sobre el cumplimiento de normativas en [dell.com/regulatory\\_compliance](http://dell.com/regulatory_compliance).

## Requisitos previos

- 1 Extraiga la [batería](#).
- 2 Coloque la [cubierta de la base](#).
- 3 Siga el procedimiento del paso 1 al paso 3 en [Extracción de la unidad de disco duro](#).
- 4 Extraiga los [módulos de memoria](#).
- 5 Extraiga la [tarjeta inalámbrica](#).
- 6 Extraiga el [teclado](#).
- 7 Siga el procedimiento del paso 1 al paso 8 en [Extracción del reposamanos](#).
- 8 Siga el procedimiento del paso 1 al paso 5 en [Extracción de la placa base](#).
- 9 Extraiga el [ensamblaje de la pantalla](#).
- 10 Extraiga el [embellecedor de la pantalla](#).

## Procedimiento

- 1 Extraiga los tornillos que fijan el panel de la pantalla a la parte posterior de la cubierta.

- 2** Dé la vuelta al panel de la pantalla y colóquelo en una superficie limpia.

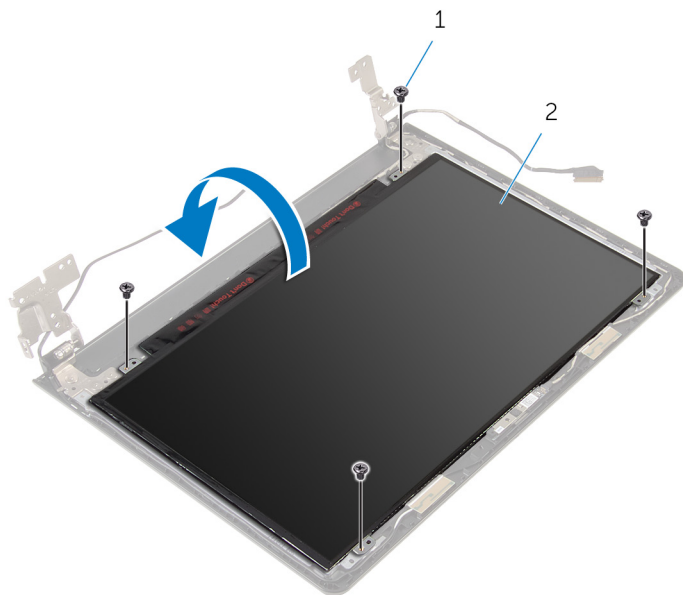

1 Tornillos (4)

2 el panel de la pantalla

- 3** Despegue la cinta que fija el cable de la pantalla al panel de la pantalla.

- 4 Levante el pestillo y desconecte el cable de la pantalla de la cubierta posterior de la pantalla.

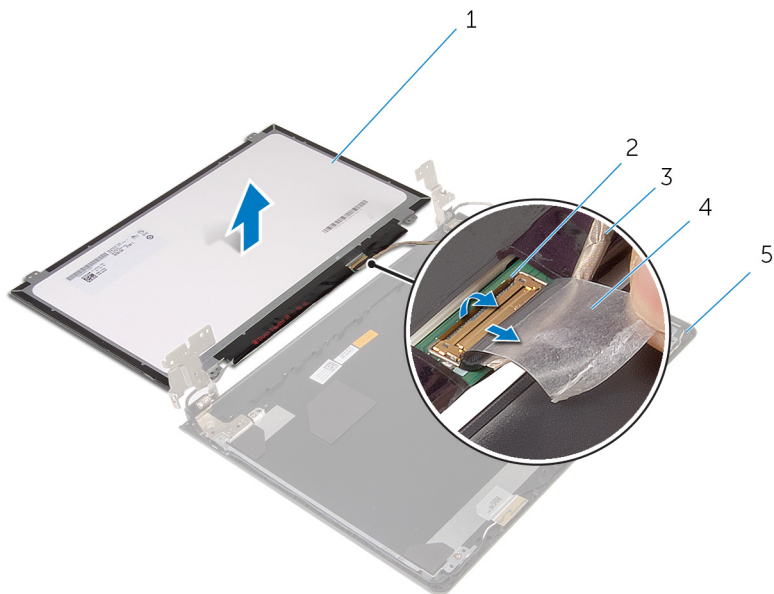

- 1 el panel de la pantalla  
3 Cable de la pantalla  
5 Cubierta posterior de la pantalla

- 2 Pestillo  
4 cinta



# Colocación del panel de la pantalla

---



**AVISO:** Antes de trabajar en el interior de su equipo, lea la información de seguridad que se entrega con el equipo y siga los pasos descritos en [Antes de trabajar en el interior del equipo](#). Después de trabajar en el interior de su equipo, siga las instrucciones en [Después de trabajar en el interior del equipo](#). Para obtener más información sobre prácticas recomendadas de seguridad, visite la página de inicio sobre el cumplimiento de normativas en [dell.com/regulatory\\_compliance](http://dell.com/regulatory_compliance).

## Procedimiento

- 1 Coloque el panel de la pantalla boca abajo sobre una superficie limpia y plana.
- 2 Conecte el cable de la pantalla al panel de la pantalla y presione el pestillo hacia abajo para fijar el cable.
- 3 Adhiera la cinta que fija el cable de la pantalla a la cubierta posterior de la pantalla.
- 4 Dé la vuelta al panel de la pantalla.
- 5 Alinee los orificios para tornillos del panel de la pantalla con los de la cubierta posterior de la pantalla.
- 6 Vuelva a colocar los tornillos que fijan el panel de la pantalla a la cubierta posterior de la pantalla.

## Requisitos posteriores

- 1 Coloque el [embellecedor de la pantalla](#).
- 2 Coloque el [ensamblaje de la pantalla](#).
- 3 Siga el procedimiento del paso 4 al paso 8 en [Colocación de la placa base](#).
- 4 Siga el procedimiento del paso 4 al paso 11 en [Colocación del reposamanos](#).
- 5 Coloque el [teclado](#).
- 6 Coloque la [tarjeta inalámbrica](#).
- 7 Coloque los [módulos de memoria](#).

- 8** Siga el procedimiento del paso 4 al paso 6 en [Colocación de la unidad de disco duro](#).
- 9** Coloque la [cubierta de la base](#).
- 10** Coloque la [batería](#).

# Extracción de las bisagras de la pantalla

---



**AVISO:** Antes de trabajar en el interior de su equipo, lea la información de seguridad que se entrega con el equipo y siga los pasos descritos en [Antes de trabajar en el interior del equipo](#). Después de trabajar en el interior de su equipo, siga las instrucciones en [Después de trabajar en el interior del equipo](#). Para obtener más información sobre prácticas recomendadas de seguridad, visite la página de inicio sobre el cumplimiento de normativas en [dell.com/regulatory\\_compliance](http://dell.com/regulatory_compliance).

## Requisitos previos

- 1 Extraiga la [batería](#).
- 2 Coloque la [cubierta de la base](#).
- 3 Siga el procedimiento del paso 1 al paso 3 en [Extracción de la unidad de disco duro](#).
- 4 Extraiga los [módulos de memoria](#).
- 5 Extraiga la [tarjeta inalámbrica](#).
- 6 Extraiga el [teclado](#).
- 7 Siga el procedimiento del paso 1 al paso 8 en [Extracción del reposamanos](#).
- 8 Siga el procedimiento del paso 1 al paso 5 en [Extracción de la placa base](#).
- 9 Extraiga el [ensamblaje de la pantalla](#).
- 10 Extraiga el [embellecedor de la pantalla](#).
- 11 Extraiga el [panel de la pantalla](#).

## Procedimiento

- 1 Extraiga los tornillos que fijan las bisagras de la pantalla a la cubierta posterior de la pantalla.

- 2 Levante las bisagras de la pantalla para sacarlas de la cubierta posterior de la pantalla.

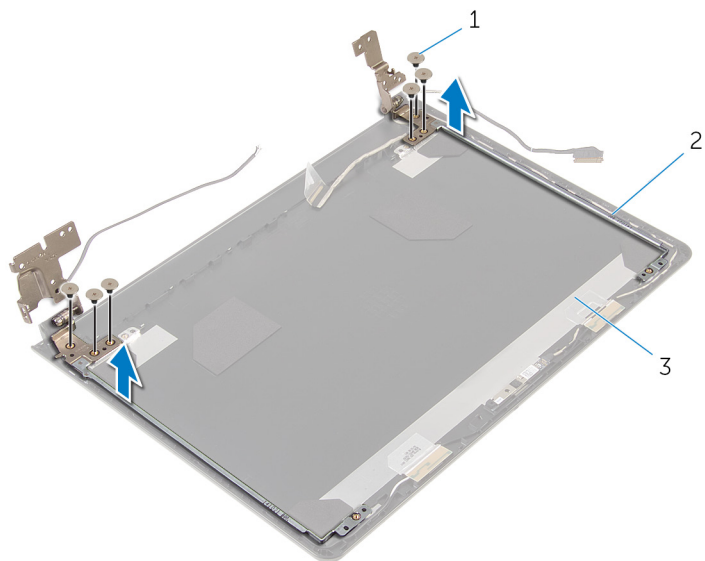

1 Tornillos (6)

2 Bisagras de la pantalla (2)

3 Cubierta posterior de la pantalla

# Colocación de las bisagras de la pantalla

---



**AVISO:** Antes de trabajar en el interior de su equipo, lea la información de seguridad que se entrega con el equipo y siga los pasos descritos en [Antes de trabajar en el interior del equipo](#). Después de trabajar en el interior de su equipo, siga las instrucciones en [Después de trabajar en el interior del equipo](#). Para obtener más información sobre prácticas recomendadas de seguridad, visite la página de inicio sobre el cumplimiento de normativas en [dell.com/regulatory\\_compliance](http://dell.com/regulatory_compliance).

## Procedimiento

- 1 Alinee los orificios de los tornillos de las bisagras de la pantalla con los de la cubierta posterior de la pantalla.
- 2 Coloque los tornillos que fijan las bisagras de la pantalla a la cubierta posterior de la pantalla.

## Requisitos posteriores

- 1 Coloque el [panel de la pantalla](#).
- 2 Coloque el [embellecedor de la pantalla](#).
- 3 Coloque el [ensamblaje de la pantalla](#).
- 4 Siga el procedimiento del paso 4 al paso 8 en [Colocación de la placa base](#).
- 5 Siga el procedimiento del paso 4 al paso 11 en [Colocación del reposamanos](#).
- 6 Coloque el [teclado](#).
- 7 Coloque la [tarjeta inalámbrica](#).
- 8 Coloque los [módulos de memoria](#).
- 9 Siga el procedimiento del paso 4 al paso 6 en [Colocación de la unidad de disco duro](#).
- 10 Coloque la [cubierta de la base](#).
- 11 Coloque la [batería](#).

# Extracción de la cubierta posterior de la pantalla

---



**AVISO:** Antes de trabajar en el interior de su equipo, lea la información de seguridad que se entrega con el equipo y siga los pasos descritos en [Antes de trabajar en el interior del equipo](#). Después de trabajar en el interior de su equipo, siga las instrucciones en [Después de trabajar en el interior del equipo](#). Para obtener más información sobre prácticas recomendadas de seguridad, visite la página de inicio sobre el cumplimiento de normativas en [dell.com/regulatory\\_compliance](http://dell.com/regulatory_compliance).

## Requisitos previos

- 1 Extraiga la [batería](#).
- 2 Coloque la [cubierta de la base](#).
- 3 Siga el procedimiento del paso 1 al paso 3 en [Extracción de la unidad de disco duro](#).
- 4 Extraiga los [módulos de memoria](#).
- 5 Extraiga la [tarjeta inalámbrica](#).
- 6 Extraiga el [teclado](#).
- 7 Siga el procedimiento del paso 1 al paso 8 en [Extracción del reposamanos](#).
- 8 Siga el procedimiento del paso 1 al paso 5 en [Extracción de la placa base](#).
- 9 Extraiga el [embellecedor de la pantalla](#).
- 10 Extraiga el [ensamblaje de la pantalla](#).
- 11 Extraiga el [panel de la pantalla](#).
- 12 Extraiga las [bisagras de la pantalla](#).

## Procedimiento

Después de extraer todas las partes en los requisitos previos, queda la cubierta posterior de la pantalla.

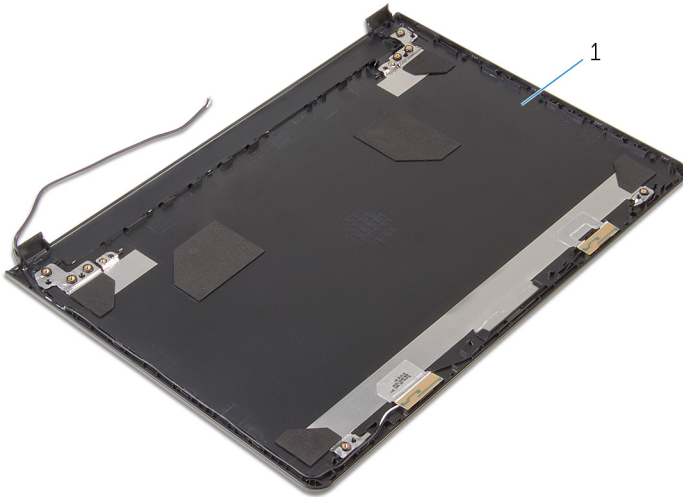

1 Cubierta posterior de la pantalla

# Colocación de la cubierta posterior de la pantalla

---



**AVISO:** Antes de trabajar en el interior de su equipo, lea la información de seguridad que se entrega con el equipo y siga los pasos descritos en [Antes de trabajar en el interior del equipo](#). Después de trabajar en el interior de su equipo, siga las instrucciones en [Después de trabajar en el interior del equipo](#). Para obtener más información sobre prácticas recomendadas de seguridad, visite la página de inicio sobre el cumplimiento de normativas en [dell.com/regulatory\\_compliance](http://dell.com/regulatory_compliance).

## Procedimiento

Coloque la cubierta posterior de la pantalla sobre una superficie limpia y plana.

## Requisitos posteriores

- 1 Coloque las [bisagras de la pantalla](#).
- 2 Coloque el [embellecedor de la pantalla](#).
- 3 Coloque el [panel de la pantalla](#).
- 4 Coloque el [ensamblaje de la pantalla](#).
- 5 Siga el procedimiento del paso 4 al paso 8 en [Colocación de la placa base](#).
- 6 Siga el procedimiento del paso 4 al paso 11 en [Colocación del reposamanos](#).
- 7 Coloque el [teclado](#).
- 8 Coloque la [tarjeta inalámbrica](#).
- 9 Coloque los [módulos de memoria](#).
- 10 Siga el procedimiento del paso 4 al paso 6 en [Colocación de la unidad de disco duro](#).
- 11 Coloque la [cubierta de la base](#).
- 12 Coloque la [batería](#).



# Extracción de la cámara

---



**AVISO:** Antes de trabajar en el interior de su equipo, lea la información de seguridad que se entrega con el equipo y siga los pasos descritos en [Antes de trabajar en el interior del equipo](#). Después de trabajar en el interior de su equipo, siga las instrucciones en [Después de trabajar en el interior del equipo](#). Para obtener más información sobre prácticas recomendadas de seguridad, visite la página de inicio sobre el cumplimiento de normativas en [dell.com/regulatory\\_compliance](http://dell.com/regulatory_compliance).

## Requisitos previos

- 1 Extraiga la [batería](#).
- 2 Extraiga la [cubierta de la base](#).
- 3 Siga el procedimiento del paso 1 al paso 3 en [Extracción de la unidad de disco duro](#).
- 4 Extraiga los [módulos de memoria](#).
- 5 Extraiga la [tarjeta inalámbrica](#).
- 6 Extraiga el [teclado](#).
- 7 Siga el procedimiento del paso 1 al paso 8 en [Extracción del reposamanos](#).
- 8 Siga el procedimiento del paso 1 al paso 5 en [Extracción de la placa base](#).
- 9 Extraiga el [ensamblaje de la pantalla](#).
- 10 Extraiga el [embellecedor de la pantalla](#).

## Procedimiento

- 1 Anote la ubicación de la cámara y, con ayuda de una punta trazadora de plástico, haga palanca con cuidado en la cámara para extraerla de la cubierta posterior de la pantalla.

- 2 Desconecte el cable de la cámara y extraiga la cámara de la cubierta posterior de la pantalla.

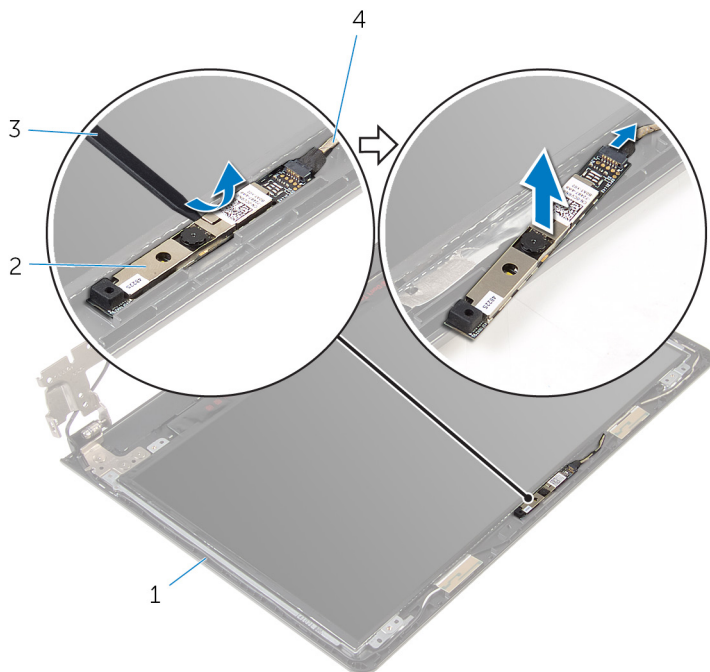

- |   |                                   |   |                    |
|---|-----------------------------------|---|--------------------|
| 1 | Cubierta posterior de la pantalla | 2 | Cámara             |
| 3 | Punta trazadora de plástico       | 4 | Cable de la cámara |

# Colocación de la cámara

---



**AVISO:** Antes de trabajar en el interior de su equipo, lea la información de seguridad que se entrega con el equipo y siga los pasos descritos en [Antes de trabajar en el interior del equipo](#). Después de trabajar en el interior de su equipo, siga las instrucciones en [Después de trabajar en el interior del equipo](#). Para obtener más información sobre prácticas recomendadas de seguridad, visite la página de inicio sobre el cumplimiento de normativas en [dell.com/regulatory\\_compliance](http://dell.com/regulatory_compliance).

## Procedimiento

- 1 Conecte el cable de la cámara a la cámara.
- 2 Adhiera la cámara a la cubierta posterior de la pantalla.

## Requisitos posteriores

- 1 Coloque el [embellecedor de la pantalla](#).
- 2 Coloque el [ensamblaje de la pantalla](#).
- 3 Siga el procedimiento del paso 4 al paso 8 en [Colocación de la placa base](#).
- 4 Siga el procedimiento del paso 4 al paso 11 en [Colocación del reposamanos](#).
- 5 Coloque el [teclado](#).
- 6 Coloque la [tarjeta inalámbrica](#).
- 7 Coloque los [módulos de memoria](#).
- 8 Siga el procedimiento del paso 4 al paso 6 en [Colocación de la unidad de disco duro](#).
- 9 Coloque la [cubierta de la base](#).
- 10 Coloque la [batería](#).

# Extracción del puerto del adaptador de alimentación

---



**AVISO:** Antes de trabajar en el interior de su equipo, lea la información de seguridad que se entrega con el equipo y siga los pasos descritos en [Antes de trabajar en el interior del equipo](#). Después de trabajar en el interior de su equipo, siga las instrucciones en [Después de trabajar en el interior del equipo](#). Para obtener más información sobre prácticas recomendadas de seguridad, visite la página de inicio sobre el cumplimiento de normativas en [dell.com/regulatory\\_compliance](http://dell.com/regulatory_compliance).

## Requisitos previos

- 1 Extraiga la [batería](#).
- 2 Extraiga la [cubierta de la base](#).
- 3 Siga el procedimiento del paso 1 al paso 3 en [Extracción de la unidad de disco duro](#).
- 4 Extraiga los [módulos de memoria](#).
- 5 Extraiga la [tarjeta inalámbrica](#).
- 6 Extraiga el [teclado](#).
- 7 Siga el procedimiento del paso 1 al paso 8 en [Extracción del reposamanos](#).
- 8 Siga el procedimiento del paso 1 al paso 5 en [Extracción de la placa base](#).
- 9 Extraiga el [ensamblaje de la pantalla](#).

## Procedimiento

- 1 Observe la colocación del cable del puerto del adaptador de alimentación y extraiga el cable de las guías de colocación en la base del equipo.
- 2 Extraiga el tornillo que fija el puerto del adaptador de alimentación a la base del equipo.

- 3** Levante el puerto del adaptador de alimentación junto con el cable y retírelos de la base del equipo.

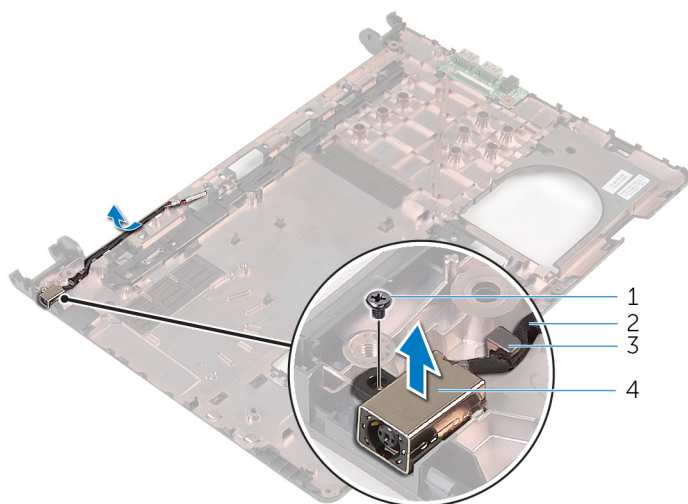

- |   |                    |   |  |
|---|--------------------|---|--|
| 1 | Tornillo           | 2 | Cable del puerto del adaptador de alimentación |
| 3 | guía de colocación | 4 | Puerto del adaptador de alimentación           |

# Colocación del puerto del adaptador de alimentación

---



**AVISO:** Antes de trabajar en el interior de su equipo, lea la información de seguridad que se entrega con el equipo y siga los pasos descritos en [Antes de trabajar en el interior del equipo](#). Después de trabajar en el interior de su equipo, siga las instrucciones en [Después de trabajar en el interior del equipo](#). Para obtener más información sobre prácticas recomendadas de seguridad, visite la página de inicio sobre el cumplimiento de normativas en [dell.com/regulatory\\_compliance](http://dell.com/regulatory_compliance).

## Procedimiento

- 1 Deslice el puerto del adaptador de alimentación en la ranura de la base del equipo.
- 2 Coloque el tornillo que fija el puerto del adaptador de alimentación a la base del equipo.
- 3 Encamine el cable del puerto del adaptador de alimentación por las guías de colocación de la base del equipo.

## Requisitos posteriores

- 1 Coloque el [ensamblaje de la pantalla](#).
- 2 Siga el procedimiento del paso 4 al paso 8 en [Colocación de la placa base](#).
- 3 Siga el procedimiento del paso 4 al paso 11 en [Colocación del reposamanos](#).
- 4 Coloque el [teclado](#).
- 5 Coloque la [tarjeta inalámbrica](#).
- 6 Coloque los [módulos de memoria](#).
- 7 Siga el procedimiento del paso 4 al paso 6 en [Colocación de la unidad de disco duro](#).
- 8 Coloque la [cubierta de la base](#).
- 9 Coloque la [batería](#).

# Extracción de la base del equipo

---



**AVISO:** Antes de trabajar en el interior de su equipo, lea la información de seguridad que se entrega con el equipo y siga los pasos descritos en [Antes de trabajar en el interior del equipo](#). Después de trabajar en el interior de su equipo, siga las instrucciones en [Después de trabajar en el interior del equipo](#). Para obtener más información sobre prácticas recomendadas de seguridad, visite la página de inicio sobre el cumplimiento de normativas en [dell.com/regulatory\\_compliance](http://dell.com/regulatory_compliance).

## Requisitos previos

- 1 Extraiga la [batería](#).
- 2 Extraiga la [cubierta de la base](#).
- 3 Siga el procedimiento del paso 1 al paso 3 en [Extracción de la unidad de disco duro](#).
- 4 Extraiga los [módulos de memoria](#).
- 5 Extraiga la [tarjeta inalámbrica](#).
- 6 Extraiga el [teclado](#).
- 7 Siga el procedimiento del paso 1 al paso 8 en [Extracción del reposamanos](#).
- 8 Siga el procedimiento del paso 1 al paso 5 en [Extracción de la placa base](#).
- 9 Siga el procedimiento del paso 1 al paso 3 en [Extracción del ensamblaje de refrigeración térmica](#).
- 10 Siga el procedimiento del paso 1 al paso 3 en [Extracción de la placa de E/S](#).
- 11 Extraiga el [ensamblaje de la pantalla](#).
- 12 Siga el procedimiento del paso 1 al paso 3 en [Extracción del puerto del adaptador de alimentación](#).

## Procedimiento

Después de extraer todas las partes en los requisitos previos, queda la base del equipo.

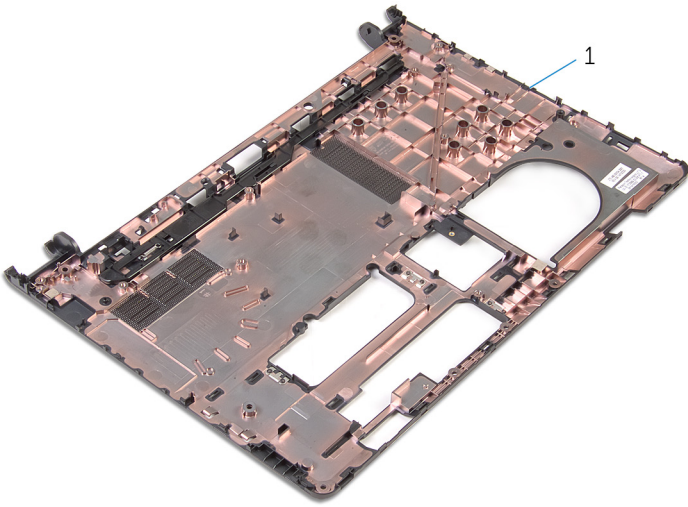

1 Base del equipo



# Colocación de la base del equipo

---

 **AVISO:** Antes de trabajar en el interior de su equipo, lea la información de seguridad que se entrega con el equipo y siga los pasos descritos en [Antes de trabajar en el interior del equipo](#). Después de trabajar en el interior de su equipo, siga las instrucciones en [Después de trabajar en el interior del equipo](#). Para obtener más información sobre prácticas recomendadas de seguridad, visite la página de inicio sobre el cumplimiento de normativas en [dell.com/regulatory\\_compliance](http://dell.com/regulatory_compliance).

## Procedimiento

Coloque la base del equipo sobre una superficie limpia y plana.



## Requisitos posteriores

- 1 Siga el procedimiento del paso 1 al paso 3 en [Colocación del puerto del adaptador de alimentación](#).
- 2 Coloque el [ensamblaje de la pantalla](#).
- 3 Siga el procedimiento del paso 1 al paso 3 en [Colocación de la placa de E/S](#).
- 4 Siga el procedimiento del paso 2 al paso 4 en [Colocación del ensamblaje de refrigeración térmica](#).
- 5 Siga el procedimiento del paso 4 al paso 8 en [Colocación de la placa base](#).
- 6 Siga el procedimiento del paso 4 al paso 11 en [Colocación del reposamanos](#).
- 7 Coloque el [teclado](#).
- 8 Coloque la [tarjeta inalámbrica](#).
- 9 Coloque los [módulos de memoria](#).
- 10 Siga el procedimiento del paso 4 al paso 6 en [Colocación de la unidad de disco duro](#).
- 11 Coloque la [cubierta de la base](#).
- 12 Coloque la [batería](#).

# Actualización del BIOS

---

Puede que deba actualizar el BIOS cuando una actualización esté disponible o después de colocar la placa base. Para actualizar el BIOS:

- 1 Encienda el equipo.
- 2 Vaya a **dell.com/support**.
- 3 Haga clic en **Product Support (Soporte de producto)**, introduzca la Etiqueta de servicio de su portátil y haga clic en **Submit (Enviar)**.  
 **NOTA:** Si no tiene la etiqueta de servicio, utilice la función de detección automática o busque de forma manual el modelo de su equipo.
- 4 Haga clic en **Drivers & Downloads (Controladores y descargas)**.
- 5 Desplácese hacia abajo hasta **Or, show me all available drivers for (Mostrar todos los controladores disponibles para)** y seleccione **BIOS** desde la lista desplegable **Category (Categoría)**.  
 **NOTA:** En la lista desplegable **Change OS (Cambiar sistema operativo)**, seleccione el sistema operativo instalado en el equipo.
- 6 Expanda **el BIOS** para poder ver los archivos de BIOS disponibles.
- 7 Haga clic en **Download File (Descargar archivo)** para descargar la última versión del BIOS en su equipo.
- 8 Guarde el archivo una vez que haya completado la descarga y navegue hasta la carpeta donde guardó el archivo de actualización del BIOS.
- 9 Haga doble clic en el icono del archivo de actualización del BIOS y siga las instrucciones que aparecen en pantalla.

# Obtención de ayuda y contacto con Dell

---

## Recursos de autoayuda

Puede obtener información y ayuda sobre los productos y servicios de Dell mediante el uso de estos recursos de autoayuda en línea:

Información de autoayuda	Opciones de autoayuda
Acceso a la Ayuda de Windows	<b>Windows 8.1:</b> abra el acceso Buscar, escriba <b>Ayuda y soporte técnico</b> en el cuadro de búsqueda y pulse <b>&lt;Intro&gt;</b> . <b>Windows 7:</b> haga clic en <b>Inicio</b> → <b>Ayuda y soporte técnico</b> .
Información sobre los productos y servicios de Dell	Visite <b>dell.com</b> .
Información sobre solución de problemas, manuales de usuario, instrucciones de configuración, especificaciones del producto, blogs de ayuda técnica, controladores, actualizaciones de software, etc.	Visite <b>dell.com/support</b> .
Información sobre Microsoft Windows 8.1	Visite <b>dell.com/windows8</b> .
Información sobre Microsoft Windows 7	Haga clic en <b>Inicio</b> → <b>Todos los programas</b> → <b>Documentación y ayuda de Dell</b> .
Obtenga información sobre el sistema operativo, cómo configurar y utilizar el equipo, copia de seguridad de los datos, los diagnósticos, etc.	Consulte <i>Yo y mi Dell</i> en <b>dell.com/support/manuals</b> .

# Cómo ponerse en contacto con Dell

Para ponerse en contacto con Dell para tratar cuestiones relacionadas con las ventas, la asistencia técnica o el servicio al cliente, consulte [dell.com/contactdell](http://dell.com/contactdell).



**NOTA:** Puesto que la disponibilidad varía en función del país y del producto, es posible que no pueda disponer de algunos servicios en su área.



**NOTA:** Si no dispone de una conexión a Internet activa, puede encontrar información de contacto en la factura de compra, en el albarán o en el catálogo de productos de Dell.